

ФСБ

за и против

ОБЩЕСТВЕННЫЙ
ПРИ ФСБ РОССИИ СОВЕТ



№1 (23)
2013



ГЛАВНАЯ ТЕМА

ЖЕНЩИНЫ В СПЕЦСЛУЖБАХ



ИЗДАНИЕ ОБЩЕСТВЕННОГО СОВЕТА
ПРИ ФЕДЕРАЛЬНОЙ СЛУЖБЕ
БЕЗОПАСНОСТИ РОССИЙСКОЙ
ФЕДЕРАЦИИ

ЧИТАЙТЕ В НОМЕРЕ:

- **АЛЕКСАНДРА ОЧИРОВА:**
«НЕУДИВИТЕЛЬНО, ЧТО В СПЕЦСЛУЖБАХ ПОЯВЛЯЕТСЯ ВСЕ БОЛЬШЕ ЖЕНЩИН»
- **ГЕНЕРАЛ-МАЙОР ЮСТИЦИИ ЕКАТЕРИНА ГОРБАЧЕВА:**
«КОМФОРТНЕЕ ВСЕГО РАБОТАТЬ С ПРОФЕССИОНАЛАМИ»
- **ИРИНА КАЛЬЧЕНКО:**
«ОТВЕТСТВЕННОСТЬ ЖЕНЩИНЫ-ВРАЧА НА СЛУЖБЕ ГОРАЗДО ВЫШЕ»
- **ОГНЕВОЙ РУБЕЖ**
В ЖЕНСКОЙ РУКЕ ПИСТОЛЕТУ МАКАРОВА ЛЕЖАТЬ УЮТНО
- **ОБРАЗ ЖЕНЫ**
КАК СНИМАЛИСЬ ФИЛЬМЫ, СТАВШИЕ КЛАССИКОЙ КИНЕМАТОГРАФА

РЕДАКЦИОННЫЙ СОВЕТ:

Василий Титов
Владимир Васильев
Александр Афоничев
Владислав Гриб
Александр Ермолаев
Анатолий Кучерена
Александра Очирова
Анатолий Торкунов

Директор Андрей Свешников
Шеф-редактор Роман Аршанский
Заместитель шеф-редактора
Елена Ивахина

Ответственный секретарь
Сергей Мушкатеров

Бильд-редактор Светлана Демидюк

Фоторедакторы:
Мария Лукина, Иван Полонский

Фотокорреспонденты:

Денис Вечканов, Михаил Золотарев,
Игорь Михалев, Егор Путеев

Директор по производству

Ольга Афонина

Дизайнер

Елена Помогаева

Препресс

Олег Колесников

Цветоделение

Елена Кондухова

Литературный редактор

Лариса Кабанова

Корректор Светлана Бывших

Авторы текстов:

Роман Аршанский, Роман Валерьев,
Денис Вечканов, Ольга Иванова,
Елена Ивахина, Екатерина Колесникова,
Анатолий Кулеба, Роман Липкин,
Николай Лузан, Егор Путеев, Константин
Путеев, Михаил Райский, Павел Серегин,
Андрей Яшлавский

Дизайн, макет:

Издательское агентство А2

Учредитель:

Благотворительный фонд содействия
защите гражданских, экономических,
социальных и культурных прав военнору-
жащих и гражданских лиц «Безопасность
и законность»

Адрес: 121108, г. Москва,
ул. Ивана Франко, д. 4, корп. 1

Свидетельство о регистрации
ПИ № ФС77-35646 от 16 марта 2009 г.
Отпечатано в типографии
«АСТ – Московский Полиграфический Дом»
Тираж: 3500 экз.

Фотография на обложке:

А.Г. Бибик

Содержание

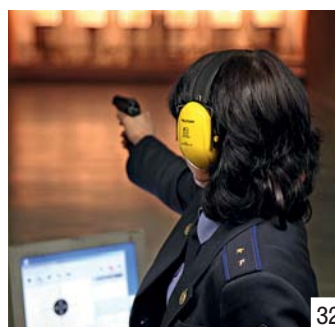
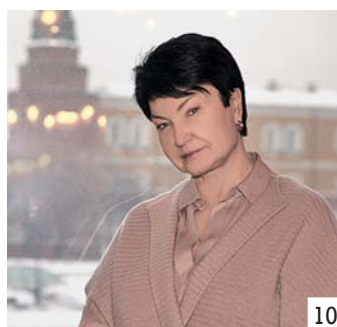

ДАТЫ. СОБЫТИЯ. ЦИФРЫ

ВЛАДИМИР ПУТИН:
«ГЛАВНОЕ – ЭТО ЗАЩИТА
ЖИЗНИ ЛЮДЕЙ»
Президент России выступил
на расширенном заседании
коллегии ФСБ России

2

ПАМЯТИ
ГЕННАДИЯ ЗГЕРСКОГО

5

ЗАСЕДАНИЕ
ОБЩЕСТВЕННОГО СОВЕТА
ПРИ ФСБ РОССИИ

6

ПАМЯТНИК

ПОГРАНИЧНИКАМ АРКТИКИ
В Мурманске решено установить
монумент защитникам
северной границы

8

ИНТЕРВЬЮ

АЛЕКСАНДРА ОЧИРОВА:
«Неудивительно, что в
спецслужбах появляется
все больше женщин»

10

ЗВАНИЕ

ГЕНЕРАЛ-МАЙОР ЮСТИЦИИ
ЕКАТЕРИНА ГОРБАЧЕВА:
«Комфортнее всего работать
с профессионалами»

14

НА РУБЕЖЕ

ЖЕНЩИНЫ ГРАНИЦЫ
Сотрудницам Пограничной
службы ФСБ России
доверяют самые сложные
участки работы

18

ЗДРАВООХРАНЕНИЕ

ИРИНА КАЛЬЧЕНКО:
«Ответственность
женщины-врача на службе
гораздо выше»

22

ЗА РУБЕЖОМ

КАВАЛЕР-ДАМЫ СПЕЦСЛУЖБ
В руководстве разведывательного
и контрразведывательного
сообщества Запада все чаще
встречаются представительницы
прекрасного пола

28

СБОРНАЯ

ОГНЕВОЙ РУБЕЖ
В женской руке пистолету
Макарова лежать уютно

32

ПРЯМАЯ РЕЧЬ

ВСТРЕЧА С ЛЕГЕНДАМИ
Режиссер документального кино
Ирина Свешникова рассказывает
о супругах сотрудников
спецслужб

40

ВЫСТАВКА

ТЕХНИКА ЗАЩИТЫ
В Москве прошел XVIII
Международный форум
«Технологии безопасности»

44

ИМЯ В ИСТОРИИ

ВЫСШИЙ ПИЛОТАЖ
АЛЕКСАНДРА ПОРОХОВЩИКОВА
Авиацию советских спецслужб
создавал один из лучших
российских изобретателей

46

РОЛЬ

ОБРАЗ ЖЕНЫ
Как снимались фильмы,
ставшие классикой
кинематографа

54

ЗАНАВЕС

СЕКРЕТНАЯ МИССИЯ
НАДЕЖДЫ ПЛЕВИЦКОЙ
Великая певица выступала
не только в театральных
амплуа, но и в роли
агента спецслужб

58

ЛИЧНОСТЬ

ЖЕНА РЕЗИДЕНТА
На передовой тайной войны
Елизавета Зарубина провела
десятки лет

64

РАДИОГРАММА

«КАПКАН» ДЛЯ «АРИЙЦЕВ»
Агенты абвера попадали
в ловушки «Смерша»
в глубоком тылу

70

ПОИСК

ТАЙНА ГИБЕЛИ «ГЕРКУЛЕСА»
В Арктике предприняли
новую попытку найти
пропавшую экспедицию
русского исследователя
Владимира Русанова

76

Владимир Путин: главное – это защита жизни людей

ПРЕЗИДЕНТ РОССИИ ВЫСТУПИЛ НА РАСШИРЕННОМ ЗАСЕДАНИИ
КОЛЛЕГИИ ФСБ РОССИИ

В МОСКВЕ В ФЕВРАЛЕ 2013 ГОДА СОСТОЯЛОСЬ РАСШИРЕННОЕ ЗАСЕДАНИЕ КОЛЛЕГИИ ФЕДЕРАЛЬНОЙ СЛУЖБЫ БЕЗОПАСНОСТИ РОССИЙСКОЙ ФЕДЕРАЦИИ, В КОТОРОМ ПРИНЯЛ УЧАСТИЕ ПРЕДСЕДАТЕЛЬ ОБЩЕСТВЕННОГО СОВЕТА ПРИ ФСБ РОССИИ ВАСИЛИЙ ТИТОВ. НА МЕРОПРИЯТИИ БЫЛИ ПОДВЕДЕНЫ ИТОГИ РАБОТЫ В 2012 ГОДУ И ОПРЕДЕЛЕНА ЗАДАЧА НА БУДУЩЕЕ. НА ЗАСЕДАНИИ КОЛЛЕГИИ ВЫСТУПИЛ ПРЕЗИДЕНТ РОССИИ ВЛАДИМИР ПУТИН.



Президент высоко оценил результаты деятельности органов ФСБ России по нейтрализации угроз национальной безопасности. При этом он обратил внимание на то, что повышение качества оперативной и аналитической работы – это процесс каждодневный. «Нужно последовательно расширять возможности Службы по решению всего комплекса текущих и перспективных задач в сфере безопасности, речь идет об обеспечении национальных интересов и стабильного развития нашего государства, о надежной защите общества и граждан от потенциальных рисков», – подчеркнул Владимир Путин.

Глава государства сообщил, что только в прошлом году под эгидой Национального антитеррористического комитета проведено более 60 спецопераций. «Заслуженное наказание понесли организаторы и исполнители кровавых террористических актов. Расследованы и предотвращены десятки преступлений террористической направленности – в целом 99 таких преступлений, в том числе шесть терактов».

Вместе с тем, Президент отметил, что цифры раскрытых и предотвращенных преступлений говорят о достаточно сложной, напряженной оперативной обстановке. Поэтому все антитеррористические силы должны находиться в высочайшей степени собранности и мобилизационной готовности. До мельчайших деталей, до автоматизма прошу отработать систему превентивных действий при возрастании угрозы террористической опасности. Главное здесь – защита жизни людей. Нужно обеспечить надежное антитеррористическое прикрытие социальных и промышленных объектов, инфраструктуры, транспорта, энергетики и, конечно, крупных общественных, международных мероприятий, которые в ближайшее время должны пройти в нашей стране.

Важнейшее направление работы, по мнению Президента России, – это предупреждение, профилактика терроризма.



ВЛАДИМИР ПУТИН: «ЭФФЕКТИВНОЕ ПРОТИВОДЕЙСТВИЕ ЭКСТРЕМИЗМУ ТРЕБУЕТ ОТ ВАС НЕ ТОЛЬКО ТЩАТЕЛЬНО СПЛАНИРОВАННЫХ СПЕЦИАЛЬНЫХ ОПЕРАЦИЙ, НО И БЕЗУПРЕЧНОЙ ПРАВОВОЙ, ЮРИДИЧЕСКОЙ ЧИСТОТЫ»

Необходимо оградить людей, молодежь от втягивания в террористические группы и бандподполье.

«Прямая связь экстремистских и террористических группировок очевидна, – сказал далее Владимир Путин. – Поэтому при нейтрализации разного рода экстремистских структур нужно действовать максимально решительно, блокировать попытки радикалов использовать для своей пропаганды возможности современных информационных технологий, ресурсы Интернета, социальных сетей».

При этом глава государства подчеркнул: «Эффективное противодействие экстремизму требует от вас не только тщательно спланированных специальных операций, но и безупречной правовой, юридической чистоты. Здесь не может быть места никаким условностям и расширительным трактованиям».

Значительное внимание в своем выступлении на заседании коллегии ФСБ России Владимир Путин уделил аспектам, связанным со свободой слова:

«Конституционное право граждан на свободу слова незыблемо и неприкосновенно. Однако при этом ни у кого нет права сеять ненависть, раскачивать общество и страну и тем самым ставить

под угрозу жизни, благополучие, спокойствие миллионов наших граждан.

У нас формируется сильное, дееспособное, зрелое гражданское общество. Люди все активнее берут на себя ответственность за происходящее в стране, своем городе, муниципалитете, заявляют свою позицию, выступают с инициативами, активно используют организации и объединения, все шире пользуются новыми правами по созданию политических партий. Эти процессы, безусловно, должны быть поддержаны и будут поддерживаться государством.

Вместе с тем хочу подчеркнуть, что ни у кого нет монополии на право говорить от имени всего российского общества, тем более у структур, управляемых и финансируемых из-за рубежа, а значит, неизбежно обслуживающих чужие интересы.

Сегодня установлен порядок деятельности НКО в России, в том числе это касается и финансирования из-за границы. Эти законы должны быть, безусловно, исполнены. Любое прямое или косвенное вмешательство в наши внутренние дела, любые формы давления на Россию, на наших союзников и партнеров недопустимы».

Владимир Путин обратил внимание на ряд нервных, откровенно раздраженных высказываний, прозвучавших недавно относительно интеграционных процессов на постсоветском пространстве. В этой связи он, в частности, сказал:

«Тесная интеграция – это объективный общемировой процесс. И никакими окриками, одергиваниями он остановлен, в том числе и на наших территориях, быть не может.

Объектом шпионажа являются перспективные отечественные технологии и разработки, планы строительства и развития вооруженных сил и оборонно-промышленного комплекса, важнейшие политические и экономические сведения.

«Нам нужны самые современные подходы к организации контрразведывательной деятельности, в том числе к защите секретной информации, – ска-

Владимир Путин призвал более активно действовать в сфере обеспечения экономической безопасности, интересов государства и национального бизнеса. Это касается как защиты российских компаний от недобросовестной конкуренции и прямой дискриминации на внешних рынках, так и противодействия коррупции, а также организованной преступности.

Вместе с тем Президент России сказал: «Недопустимо, хочу это подчеркнуть особо, втягиваться в коммерческие споры, оказывать давление на бизнес, создавать разного рода искусственные препятствия и барьеры для реализации инвестиционных проектов. Подобная профессиональная и нравственная деформация должна пресекаться самым решительным образом. Жду от вас именно таких действий».

Говоря о развитии кадрового потенциала органов федеральной службы безопасности, глава государства заявил, что необходимо обеспечивать сотрудников всем необходимым – от современной техники до достойного денежного содержания и социального пакета. «Как вы знаете, с 1 января этого года денежное довольствие личного состава выросло примерно на 40 процентов, – отметил Владимир Путин. – Впервые за прошедшие 20 лет мы можем сказать, что, наверное, какие-то проблемы есть, но в целом практически все нуждающиеся обеспечены постоянным жильем. Только в прошлом году более 11 тысяч очередников получили ключи от новых квартир. Заметно вырос и фонд служебного жилья. Будем продолжать работу в этом направлении».

«И, конечно, – сказал Владимир Владимирович, – особой заботой должны быть окружены ветераны, особенно семьи сотрудников, погибших при исполнении служебных обязанностей». Президент России подчеркнул, что «это наш общий профессиональный и нравственный долг».

Люди все активнее берут на себя ответственность за происходящее в стране, своем городе, муниципалитете, заявляют свою позицию, выступают с инициативами, активно используют организации и объединения, все шире пользуются новыми правами по созданию политических партий

И, тем не менее, мы можем столкнуться – собственно говоря, и сталкиваемся, вы это хорошо знаете – с попытками затормозить интеграционную работу. И здесь могут быть использованы самые разные инструменты давления, включая механизмы так называемой мягкой силы.

Хочу подчеркнуть: суверенное право России и наших партнеров выстраивать и развивать свой интеграционный проект должно быть надежно защищено. Прошу здесь действовать в тесном контакте с вашими коллегами и партнерами из Белоруссии, Казахстана и других стран, которые участвуют в тех или иных интеграционных процессах».

Далее Президент России остановился на таком ключевом направлении деятельности органов федеральной службы безопасности, как контрразведка. Он сообщил, что в прошлом году благодаря операциям наших контрразведывательных подразделений была пресечена работа 34 кадровых сотрудников и 181 агента зарубежных специальных служб, из них 12 были взяты с полиц-

зал Владимир Путин. – Это касается и участвовавших попыток взлома национальных электронных баз данных. Уже в ближайшее время нужно сформировать единую систему обнаружения, предупреждения и отражения компьютерных атак на информационные ресурсы России. Нужно решить такую задачу максимально оперативно, в короткие сроки».

«Повышенные требования предъявляются сегодня и к Пограничной службе ФСБ России, – подчеркнул Президент. – Надо развивать инфраструктуру взаимодействия на государственной границе с нашими партнерами, соседями, совершенствовать формы и методы охраны государственной границы, уровень технической оснащенности пограничных органов. Также должна быть укреплена система контроля над соблюдением правовых режимов, причем не только на границе, но и в приграничных районах, а также на континентальном шельфе и в исключительной экономической зоне Российской Федерации».

По материалам официального интернет-сайта Президента России

Памяти Геннадия Згерского

2 МАРТА НА 85-м ГОДУ ЖИЗНИ СКОНЧАЛСЯ ГЕННАДИЙ АНАТОЛЬЕВИЧ ЗГЕРСКИЙ – ПРЕДСЕДАТЕЛЬ КООРДИНАЦИОННОГО СОВЕТА МЕЖДУНАРОДНОГО СОЮЗА ОБЩЕСТВЕННЫХ ОБЪЕДИНЕНИЙ ВЕТЕРАНОВ (ПЕНСИОНЕРОВ) ПОГРАНИЧНОЙ СЛУЖБЫ, ЧЛЕН ОРГАНИЗАЦИОННОГО КОМИТЕТА «ПОБЕДА», ГЕНЕРАЛ-ЛЕЙТЕНАНТ В ОТСТАВКЕ, ТАЛАНТЛИВЫЙ И ЭНЕРГИЧНЫЙ ВОЕНАЧАЛЬНИК, ИСКЛЮЧИТЕЛЬНО ДОБРЫЙ И ОТЗЫВЧИВЫЙ ЧЕЛОВЕК.



ДОСЬЕ

Родился 20 ноября 1928 года в Смоленской области. С 1951-го по 1992 год служил в пограничных войсках на различных командных и штабных должностях. Окончил Московское пограничное училище в 1953 году и Военную академию им. М.В. Фрунзе в 1964 году, командовал Среднеазиатским и Закавказским пограничными округами.

Участвовал в боевых действиях в Афганистане в 1980–1984 и 1988–1989 годах.

Избирался членом ЦК Компартии Туркмении и Грузии, членом Президиума Верховного Совета Грузии.

Член Президиума Союза ветеранских объединений СНГ, Президиума Всероссийской организации ветеранов войны, труда, Вооруженных Сил и правоохранительных органов, член Совета ветеранов ФСБ России.

Награжден орденами: Красного Знамени, Трудового Красного Знамени, Красной Звезды, За службу Родине в Вооруженных Силах СССР 3-й степени, орденом Красного Знамени Республики Афганистан и 43 медалями. Почетный сотрудник госбезопасности, заслуженный пограничник Российской Федерации.

Свыше 40 лет Геннадий Анатольевич отдал службе в пограничных войсках на различных командных и штабных должностях в самых отдаленных уголках Родины. В 1980-х годах он участвовал в боевых действиях в Афганистане, успешно руководил масштабными боевыми операциями. За годы службы награжден почти 50 орденами и медалями, удостоен званий «Почетный сотрудник госбезопасности» и «Заслуженный пограничник Российской Федерации». Выйдя в отставку в 1992 году, Геннадий Анатольевич вплоть до последних дней своей жизни активно занимался общественной деятельностью, прилагал немало усилий для сохранения славных пограничных традиций и передавал свои знания и опыт молодому поколению. Он входил в руководящие органы ряда

ветеранских объединений, в том числе охватывающих своей деятельностью все постсоветское пространство. В составе Общественного совета при ФСБ России Геннадий Згерский работал с момента его создания в 2007 году, уделяя особое внимание вопросам патриотического воспитания российской молодежи. На всех участках работы Геннадия Анатольевича отличали высокий профессионализм, глубокий патриотизм, особая требовательность к себе в сочетании с подлинной человечностью и неизменной заботой о подчиненных, для которых он был мудрым наставником и настоящим образцом для подражания. Общественный совет при ФСБ России выражает глубокие соболезнования родным и близким покойного. Светлая память о Геннадии Анатольевиче навсегда сохранится в наших сердцах. 

ИТАР-ТАСС

Состоялось заседание Общественного совета при ФСБ России

ПЕРВОЕ В ТЕКУЩЕМ ГОДУ ЗАСЕДАНИЕ ОБЩЕСТВЕННОГО СОВЕТА ПРИ ФЕДЕРАЛЬНОЙ СЛУЖБЕ БЕЗОПАСНОСТИ РОССИЙСКОЙ ФЕДЕРАЦИИ СОСТОЯЛОСЬ В РЕДАКЦИИ «РОССИЙСКОЙ ГАЗЕТЫ». ЧЛЕНЫ СОВЕТА ПРОДОЛЖИЛИ МОНИТОРИНГ ПРАВОПРИМЕНИТЕЛЬНОЙ ПРАКТИКИ ОБЪЯВЛЕНИЯ ОФИЦИАЛЬНОГО ПРЕДОСТЕРЕЖЕНИЯ ФИЗИЧЕСКИМ ЛИЦАМ О НЕДОПУСТИМОСТИ ДЕЙСТВИЙ, СОЗДАЮЩИХ УСЛОВИЯ ДЛЯ СОВЕРШЕНИЯ ПРЕСТУПЛЕНИЙ. ЭТОТ ВОПРОС В СВОЕ ВРЕМЯ ВЫЗВАЛ ШИРОКИЙ РЕЗОНАНС В СМИ И ГРАЖДАНСКОМ ОБЩЕСТВЕ.



Заседание началось с минуты молчания, которой по предложению председателя Общественного совета при ФСБ России Василия Титова собравшиеся почтили память Геннадия Згерского – председателя Координационного совета

Международного союза общественных объединений ветеранов (пенсионеров) пограничной службы, генерал-лейтенанта в отставке. В составе Общественного совета при ФСБ России Геннадий Анатольевич работал с момента его создания, уделяя особое внимание во-

просам патриотического воспитания российской молодежи.

Затем началась работа по повестке дня. Члены Общественного совета заслушали сообщение ФСБ России о практике объявления в 2012 году официального предостережения физическим лицам



и воспитанников посещение художественных выставок по военно-патриотической тематике в государственном учреждении культуры «Московская государственная картинная галерея народного художника СССР А. Шилова».

В целях противодействия попыткам фальсификации истории Отечества и информирования общественности о роли органов военной контрразведки в обеспечении безопасности государства Общественный совет разместит соответствующую информацию на своем официальном сайте в сети Интернет.

В ходе заседания было утверждено положение о порядке проведения Общественным советом при ФСБ России предварительного обсуждения проектов нормативных правовых актов, разрабатываемых в ФСБ России, а также избран заместитель председателя Общественного совета, которым стал главный редактор «Российской газеты» Владислав Фронин.

После заседания сотрудники редакции познакомили членов Совета с деятельностью Дирекции международных проектов «Российской газеты», которая

о недопустимости действий, создающих условия для совершения преступлений, дознание и предварительное следствие по которым отнесено законодательством Российской Федерации к ведению органов федеральной службы безопасности.

Участники заседания отметили, что официальное предостережение стало действенной формой специальной профилактики, которая позволила более эффективно решать задачи в сфере обеспечения безопасности Российской Федерации. При этом не подтвердились опасения некоторых общественных организаций, заявлявших, что данная мера создаст угрозу демократическим институтам.

– Получив от Федеральной службы безопасности Российской Федерации полную и наглядную информацию о практике применения данной профилактической меры, мы еще раз убедились, что она полностью соответствует демократическому вектору развития страны, – отметил Василий Титов. – Органы безопасности действуют в этом вопросе максимально корректно, тщательно выверяя каждый свой шаг и строго соблюдая конституционные права и свободы граждан.

С учетом состоявшегося обсуждения Общественный совет продолжит в 2013 году мониторинг объявления официального предостережения физическим лицам.

Кроме этого, члены Общественного совета ознакомились с перечнем ме-

Органы безопасности действуют максимально корректно, тщательно выверяя каждый шаг и строго соблюдая конституционные права и свободы граждан

роприятий, планируемых к проведению органами безопасности в связи с 95-летием со дня образования органов военной контрразведки ФСБ России и 70-летием со дня создания Главного управления контрразведки «Смерш».

Принято решение поддержать проведение выставки, организуемой Советом ветеранов военной контрразведки ФСБ России, а также издание к юбилейным датам двух специальных выпусков российского исторического журнала «Родина». Члены Общественного совета совместно с Департаментом военной контрразведки ФСБ России организуют для ветеранов, слушателей, курсантов

разработала уникальный алгоритм сотрудничества с участниками рынков печатных СМИ в различных странах. Благодаря этому «РГ» в виде вкладки выходит в свет во многих регионах земного шара, знакомя читателя с неискаженными реалиями жизни нашей страны.

По итогам заседания для Общественного совета при ФСБ России был намечен широкий спектр задач, который предстоит решить как в ближайшее время, так и в перспективе. Информация о реализуемых проектах будет размещена на сайте Совета osfsb.ru и на страницах издания «ФСБ: ЗА И ПРОТИВ».

Пограничникам Арктики

В МУРМАНСКЕ РЕШЕНО УСТАНОВИТЬ МОНУМЕНТ ЗАЩИТНИКАМ СЕВЕРНОЙ ГРАНИЦЫ

В КАНУН 95-ЛЕТИЯ СО ДНЯ ОБРАЗОВАНИЯ ПОГРАНИЧНЫХ ОРГАНОВ СОВЕТ ВЕТЕРАНОВ И РУКОВОДСТВО ПОГРАНИЧНОГО УПРАВЛЕНИЯ ФСБ РОССИИ ПО МУРМАНСКОЙ ОБЛАСТИ ПРИНЯЛИ РЕШЕНИЕ УСТАНОВИТЬ В СТОЛИЦЕ ЗАПОЛЯРЬЯ ПАМЯТНИК «ПОГРАНИЧНИКАМ АРКТИКИ».

ТЕКСТ **Константин ПУТЕЕВ**



PHOTOXPRESS

На протяжении многих десятилетий заполярные пограничники надежно охраняют северные рубежи государства. Не померкнули подвиги советских пограничников, совершенные ими в июне 1941 года и в последующие годы в боях с фашистами и финскими частями на горном хребте Муста-Тунтури, в до-

лине реки Лотта, в лесах под Алакуртти, на высоте «Круглая». Отважно сражались на море экипажи пограничных сторожевых кораблей «Рубин», «Сапфир», «Жемчуг», «Нептун». Золотыми буквами вписан в историю пограничных войск подвиг экипажа ПСКР «Бриллиант», закрывшего своим бортом от вражеской торпеды советский транспорт. В том, что

столице российского Заполярья Мурманску было присвоено высокое звание «город-герой», есть немалая заслуга и защищавших его пограничников.

В послевоенные годы в заполярных городах и поселках были воздвигнуты памятники героям-пограничникам Александру Спекову и Михаилу Бабикову, установлены обелиски на местах боев



НАЧАЛЬНИК ПОГРАНИЧНОГО УПРАВЛЕНИЯ ФСБ РОССИИ ПО МУРМАНСКОЙ ОБЛАСТИ ГЕНЕРАЛ-ЛЕЙТЕНАНТ СЕРГЕЙ КУДРЯШОВ (СПРАВА) И СКУЛЬПТОР ИВАН МЕЛЬНИКОВ ОБСУЖДАЮТ ПРОЕКТ ПАМЯТНИКА

и на могилах павших бойцов. Именами защитников границы названы улицы, школа в областном центре. Но монумента, который бы увековечил подвиги всех пограничников, охранявших и защищавших государственную границу в Арктике, до сих пор не было. Теперь настало время восполнить этот пробел.

В рамках реализации проекта уже проведен комплекс мероприятий. Совет депутатов города Мурманска принял решение о создании мемориального объекта – памятника «Пограничникам Арктики» и его установке в сквере у здания Мурманского областного драматического театра. Проведен открытый конкурс на разработку эскизного проекта памятника, победителем которого стал заслуженный скульптор России Иван Мельников (он, кстати, сам служил на границе). Согласно концепции его скульптурного решения, над постаментом, символизирующим суровые северные скалы, возвышается пограничный знак. Вокруг него стоят спина к спине сухопутный пограничник, пограничник-летчик и моряк. Изготовят памятник в Смоленске.

Общие затраты на создание памятника составят около 10 миллионов рублей. Для финансирования проекта создана Некоммерческая организация «Благотворительный фонд «Пограничники Арктики». К настоящему времени сотрудники Пограничного управления, офицерское собрание, ветераны уже собрали добровольно около 2,5 миллионов рублей. От предприятий и организаций Мурманской области на счет фонда «Пограничник Арктики» поступило еще более 2,5 миллионов рублей. Сумма небольшая, однако для создания монумента пока недостаточная.

Руководство пограничного управления, Совет ветеранов, выражая глубокую признательность всем, кто принял участие в этом благородном деле, вместе с тем призывают продолжить сбор денежных средств на строительство памятника. Фонд «Пограничники Арктики» организовал пункты сбора денежных средств на строительство памятника в городах Санкт-Петербург, Москва, Архангельск. Также внести свой вклад в дело увековечения памяти защитников арктических рубежей отечества можно,

перечислив средства непосредственно в фонд «Пограничники Арктики», который имеет следующие реквизиты: Некоммерческая организация «Благотворительный фонд «Пограничники Арктики» Сокращенное наименование организации:

Фонд «Пограничники Арктики»

Юридический, фактический и почтовый адрес:

183038, г. Мурманск,

пр. Ленина, д. 55

ИНН 5190995738

КПП 519001001

ОГРН 1125100000398

ОКПО 91256024

ОКАТО 47401000000

ОКВЭД-2001-74.20.1

Расчетный счет

40703810305000000175

в ОАО «ДНБ Банк» г. Мурманск

Корреспондентский счет

30101810300000000709

БИОС 044705709

тел.: (8152)263 484

факс: (8152)264 181

e-mail: eatec@mail.ru 

Александра Очирова: «Неудивительно, что в спецслужбах появляется все больше женщин»

ПОСЛЕ ТОГО КАК МАТРИАРХАТ ПРАКТИЧЕСКИ ПОВСЕМЕСТНО СМЕНИЛСЯ ПАТРИАРХАТОМ, РОЛЬ ЖЕНЩИНЫ ПО БОЛЬШЕЙ ЧАСТИ СВЕЛАСЬ К ЗАНЯТИЯМ, СВЯЗАННЫМ С СЕМЬЕЙ И ОБУСТРОЙСТВОМ БЫТА. ВОЗМОЖНО, ИМЕННО ПОЭТОМУ ТЕ ИЗ НИХ, КОТОРЫЕ СУМЕЛИ «ВЫРВАТЬСЯ» ИЗ ПРИВЫЧНОЙ РОЛИ ЖЕНЩИНЫ – ХРАНИТЕЛЬНИЦЫ ОЧАГА И СТАТЬ ПЕРВЫМИ В ПОЛИТИКЕ, НАУКЕ, КУЛЬТУРЕ И ДРУГИХ ОБЛАСТЯХ, НЕ ТОЛЬКО ПРИВЛЕКАЮТ ОСОБОЕ ВНИМАНИЕ, НО И ВЫЗЫВАЮТ ВОСХИЩЕНИЕ. КАКОЕ МЕСТО ЗАНИМАЮТ ЖЕНЩИНЫ В СОВРЕМЕННОМ РОССИЙСКОМ ОБЩЕСТВЕ, КАКОЙ ВКЛАД ОНИ МОГУТ ВНЕСТИ В РЕШЕНИЕ СТОЯЩИХ ПЕРЕД НИМ ПРОБЛЕМ? ОБ ЭТОМ БЕСЕДА С ПЕРВОЙ ПРЕДСТАВИТЕЛЬНИЦЕЙ РОССИИ СРЕДИ ПОСЛОВ ДОБРОЙ ВОЛИ ЮНЕСКО, ЧЛЕНОМ ОБЩЕСТВЕННОГО СОВЕТА ПРИ ФСБ РОССИИ АЛЕКСАНДРОЙ ОЧИРОВОЙ.

БЕСЕДОВАЛА Елена ИВАХИНА

? Александра Васильевна, перед Вами как членом Общественного совета при ФСБ России, председателем Совета государственной программы «Лучшее – детям», президентом НПО Международного женского центра «Будущее женщины», а с прошлого года еще и послом доброй воли ЮНЕСКО стоит немало задач. Какую из них Вы считаете приоритетной? Во-первых, это задача реализации тех возможностей, которые есть в ограниченном количестве у каждого человека. Должностей у меня не так много, и они не из тех, которые связаны непосредственно с принятием решений. Я считаю, что общественный статус человека всегда дает больше, чем должность, которую мы занимаем. Безусловно, один человек не может сформировать имидж страны,

но он всегда является составной его частью. Я бы очень хотела реализовать предоставляемые мне возможности, чтобы в стране была профессиональная, а главное, нравственная социальная политика, чтобы она служила реализации тех гарантий, которые государство по Конституции должно предоставлять каждому российскому гражданину. Особенно это касается детей, инвалидов и людей преклонного возраста, которые, к сожалению, не могут в полной мере воспользоваться этими гарантиями. Можно сказать, что последние 20 с лишним лет я постоянно занималась этими вопросами. При этом не стремилась открыть Америку, а просто, учитывая особенности развития нашей страны, старалась применить знания, полученные в результате научных изыска-

ний, своих размышлений, изучения различных общественных процессов и зарубежного опыта – начиная от основ демократии и заканчивая документами, сопровождающими на международном уровне решение тех задач, которыми я занимаюсь. Думаю, что кое-чего мне удалось добиться. Причем, я никогда не распоряжалась государственными средствами, а привлекала лишь свой интеллектуальный потенциал, различные источники и, наконец, свое желание приблизиться к решению хотя бы некоторых из этих проблем – будь то в рамках гуманитарных, социальных программ или их обсуждения с целью привлечения к ним внимания.

? Более двух десятков лет Вы активно участвовали в общественной



Русские женщины –
 О них и пишут, и молчат,
 Их проклинали и любили,
 И отдавали жизнь за взгляд.
 За них сражались и молились.
 И вдохновляли красотой
 Они героев и поэтов,
 И уходили в мир иной
 Во имя клятвы и обета.
 Но в суете мирских сует,
 Когда фанфары не звучали,
 Перед лицом и войн, и бед
 Они, как воины, вставали.

(А. Очирова)

АЛЕКСАНДА ОЧИРОВА: «ЖЕНЩИНА ФОРМИРУЕТ СВОИ ПРОФЕССИОНАЛЬНЫЕ КАЧЕСТВА В КОНКУРЕНТНОЙ, ЕСЛИ НЕ СКАЗАТЬ, ДОСТАТОЧНО ЖЕСТКОЙ СРЕДЕ (ХОТЯ ЭТО И НЕ ВСЕГДА ПРИЗНАЕТСЯ). И ЕЕ ПОТЕНЦИАЛ ОЧЕНЬ ВЫСОК»

жизни и одновременно изучали ее. Как, на Ваш взгляд, меняется роль женщины в российском обществе?

В первую очередь хотела бы подчеркнуть, что женщина – прежде всего, носитель жизни, важнейшая и активнейшая составляющая такого понятия, как семья. И хотя мы очень мало обращали внимания на то, что приоритет жизни является самоценностью человеческого общества, об этом всегда необходимо помнить. Сегодня в эпоху глобальных проблем и информационного общества это актуально как никогда.

Вместе с тем современное общество предоставляет такую важную возможность, как свобода выбора. И сейчас женщина в большей степени может определять свои приоритеты в плане

профессионального выбора. Однако в обществе существуют определенные традиции, риски и, конечно, барьеры. Например, я уверена, что женщины могут и должны играть значительно большую роль в политике. Во многих странах, и особенно в России, большое количество социальных проблем имеют «женское лицо»: это проблемы семьи, детей, здравоохранения и образования... И именно женщины могут внести огромный вклад в их решение во благо всего общества. Тот факт, что в нашем законодательстве семья все еще не является субъектом права, что до сих пор не сформирована эффективная социальная семейная политика на федеральном уровне и все еще много нерешенных демографических проблем – это эхо дефицита женщин

в политике. Разумеется, я далека от мысли, что «кухарка должна управлять государством» и женщине необходимо предоставить режим наибольшего благоприятствования в политике только потому, что она женщина. Но если женщина конкурентоспособна, у нее есть опыт и понимание проблем и она может решать самые сложные и касающиеся всех вопросы наравне с мужчинами, а возможно – и лучше, то двери в политику перед ней должны быть открыты.

И что для этого необходимо сделать?

Чтобы женщины-профессионалы заняли те места, где они могли бы быть полезными обществу, должно быть волевое решение власти. При этом нельзя



ФОТО ИЗ ЛИЧНОГО АРХИВА



ФОТО ИЗ ЛИЧНОГО АРХИВА

допустить превращения женщин в обслуживающий персонал. Они должны на равных принимать решения вместе с мужчинами. В последнее время такая готовность и во власти, и в нашем обществе стала более заметной.

? С каждым днем все больше женщин приходят служить в Вооруженные силы, полицию, органы федеральной службы безопасности. С чем, на Ваш взгляд, это связано, и как им помочь быстрее адаптироваться в традиционно мужской среде?

Знаете, Маргарет Тэтчер принадлежит такое высказывание: если проблема не решается, отдайте ее женщине. Думаю, она имела в виду то, что женщины имеют свой, если хотите, особый подход к решению проблем и поиску ответов на серьезные вопросы. Поэтому нет ничего необычного в том, что все больше женщин приобретают вес в обществе, в государственных органах, в том числе и спецслужбах.

А вообще, ваш вопрос во многом касается роли женщины в истории цивилизации. Женщины в разные века были разными. Достаточно вспомнить, как управлялось государство российское, когда императрица была уважаемым субъектом исторического процесса. А каких высот надо было достичь женщине, чтобы попасть в Академию наук? И, конечно, не будем забывать,



ФОТО ИЗ ЛИЧНОГО АРХИВА

что женщины не раз подставляли свое плечо мужчинам, особенно во время Великой Отечественной войны, когда они были на фронтах и защищали свою Родину. Закономерно, что и сейчас, в эпоху большей свободы выбора, желание женщин быть во всем с мужчинами на равных, а то и превосходить их, только растет.

Женщина формирует свои профессиональные качества в конкурентной среде (хотя это и не всегда признается). И ее потенциал очень высок. И все же ей, безусловно, необходима поддержка на всех этапах. Необходимо поддерживать соответствующий уровень социальных стандартов жизни, благополучия и того нравственного порядка, который нас

РАБОЧАЯ ВСТРЕЧА НА СЕВЕРНОМ ФЛОТЕ (ВВЕРХУ СЛЕВА)

МУФТИЙ ГАЙНУТДИН НАГРАЖДАЕТ АЛЕКСАНДРУ ОЧИРОВУ МЕДАЛЬЮ СОВЕТА МУФТИЕВ РОССИИ «ЗА ДУХОВНОЕ ЕДИНЕНИЕ», 2006 ГОД (ВВЕРХУ) «ДЕТИ И ПЕНСИОНЕРЫ ДОЛЖНЫ ЖИТЬ ПО НОВЫМ СОЦИАЛЬНЫМ СТАНДАРТАМ»

должен окружать. Здесь очень важны комфортные условия в самом широком смысле этого слова.

? Александра Васильевна, Вы являетесь членом Общественного совета при ФСБ России с самого его основания. Какие вопросы находятся в центре Вашего внимания как члена Общественного совета?

Социальная безопасность граждан, включая сотрудников Федеральной службы безопасности Российской Федерации, является неотъемлемой составляющей национальной безопасности. Такие вопросы, как обеспечение жильем военнослужащих и лиц, приравненных к ним, социальные проблемы ветеранов, поддержка семей погибших сотрудников и многие другие постоянно находятся в центре внимания Общественного совета при ФСБ России. В то же время я продолжаю уделять много времени формированию нравственного порядка, отношения к закону, патриотическому воспитанию молодежи, проблемам информационной безопасности. Мне очень близки духовные и общественные аспекты проблем, связанных с безопасностью нашей страны.



НА ЗАСЕДАНИИ ОБЩЕСТВЕННОГО СОВЕТА
ПРИ ФСБ РОССИИ, ДЕКАБРЬ 2012 ГОДА
(ВВЕРХУ)
ПРЕЗЕНТАЦИЯ КНИГИ «СМЫСЛЫ»,
ЯНВАРЬ 2013 ГОДА

? Вы стали первой в России представителем «слабого пола» среди послов доброй воли ЮНЕСКО. Расскажите о Вашей работе на этом поприще?

Это очень большая честь для меня и особая страница в моей жизни. Для меня это еще одна возможность реализовать себя для общества, потому что посол доброй воли ЮНЕСКО – это человек, который должен своим личным авторитетом, своими действиями помогать решать стоящие перед организацией задачи. Я много сейчас выступаю именно как посол, участвую в международных конференциях, круглых столах.

Безусловно, я хочу повлиять на некоторые моменты, связанные с новым осознанием нравственности и формированием нового нравственного порядка. Мне очень приятно, что в послании Федеральному Собранию Владимир Владимирович обратил внимание и на смыслы, и на нравственность, и на то, что это должно быть понимаемо со всей ответственностью, присущей власти. Это необходимость и императив будущего развития.

Духовно-нравственный кризис, который мы сейчас наблюдаем, носит глобальный характер. К сожалению, он



серьезно затронул и нашу страну. Мы должны сделать более нравственными законы, должны быть справедливыми, уметь сострадать. Если этого не будет, то тогда наше общество не будет иметь перспектив развития.

Государство должно следить за возможностями развития, чтобы они были равными для всех, начиная с детства и в течение всей жизни. Для страны важно, чтобы у каждого гражданина была мотивация для нравственного развития. Само по себе это не произойдет, и только решением материальных и экономических проблем мы высоко уровня нравственности в обществе не достигнем. Необходимо помнить о духовно-нравственных и культурных ценностях, имеющих корневое происхождение, то есть природную основу, которую мы серьезно подзабыли. Нельзя забывать о нашей самобытности и культуре.

Саморазрушение личности – это следствие тех неразумных реформ,

которые мы провели, пытаюсь сформировать потребительскую мотивацию и забыв наши ценности. Время, необходимое на восстановление ценностей, существенно отличается от того, которое мы потратили на их разрушение. Нам необходимо срочно заняться восстановлением ценностей. Они скрепляют то наднациональное единство, на которое мы, тем не менее, можем рассчитывать и которое веками сохранялось. К этому надо относиться серьезно, поскольку единство – это знаковость нашего развития, оно важно для всех поколений. Патриотизм, духовность, семейные ценности, родители, дети, ответственность – это все очень органично укладывается в понятие безопасность, в том числе и национальную. Ведь в современном мире безопасность и ответственность – это парные категории, которые нельзя разрывать. Я имею в виду ответственность власти и ответственность гражданского общества за то, какие решения будут приняты, как мы их исполняем, как отвечаем за распределение того, что принадлежит всем.

? Недавно в свет вышла 10-я книга Ваших стихотворений. А в планах, если я не ошибаюсь, их 12. Видно, что Вы очень серьезно увлечены поэзией. Она помогает в решении тех задач, которые Вы перед собой ставите?

Несомненно. Поэзия всегда основана на любви, боли и нравственности – на том, без чего человечество перестанет быть человечеством. При этом очень важно, когда человек ставит перед собой такие задачи, которые волнуют не только его, а решает он их не только для себя.

Я не училась стихосложению, а получила этот дар от Бога. Когда я вижу реакцию разных людей на мою поэзию, то понимаю, что она производит эффект более сильный, чем любая речь в прозе. Поэзия помогает донести мой собственный взгляд на мир, мое понимание тех или иных аспектов жизни. Вместе с тем, я осознаю, что поэзия – это всегда очень открытое пространство, в котором есть место для недосказанности. 

Генерал-майор юстиции Екатерина Горбачева: «Комфортнее всего работать с профессионалами»

ДВАДЦАТЬ ТРЕТЬЕГО ФЕВРАЛЯ ЭТОГО ГОДА, В ПРАЗДНИК, КОТОРЫЙ В НАШЕЙ СТРАНЕ ТРАДИЦИОННО СЧИТАЕТСЯ МУЖСКИМ, ПОЗДРАВЛЕНИЯ ПРИНИМАЛА И СОТРУДНИК ФЕДЕРАЛЬНОЙ СЛУЖБЫ БЕЗОПАСНОСТИ РОССИЙСКОЙ ФЕДЕРАЦИИ ЕКАТЕРИНА ГОРБАЧЕВА. НАКАНУНЕ ЕЙ БЫЛО ПРИСВОЕНО ЗВАНИЕ ГЕНЕРАЛ-МАЙОРА ЮСТИЦИИ. ИНТЕРВЬЮ С НЕЙ СОСТОЯЛОСЬ В МАРТЕ, И ВО ВРЕМЯ РАЗГОВОРА БЫЛО ОЧЕНЬ СЛОЖНО ПОВЕРИТЬ, ЧТО ОБАЯТЕЛЬНАЯ, УЛЫБЧИВАЯ ЖЕНЩИНА С МЯГКИМ ГОЛОСОМ И ПРЕКРАСНЫМ ЧУВСТВОМ ЮМОРА НОСИТ ТАКОЕ ВЫСОКОЕ ЗВАНИЕ. КИНОШАБЛОНЫ, ПРИУЧИВШИЕ НАС К ТОМУ, ЧТО У ЖЕНЩИН, ДОСТИГШИХ ВЫСОТ В СПЕЦСЛУЖБАХ ИЛИ СИЛОВЫХ СТРУКТУРАХ, ДОЛЖНЫ БЫТЬ СТАЛЬНОЙ ВЗГЛЯД И ЗАСТЫВШЕЕ ВЫРАЖЕНИЕ ЛИЦА, В ЭТОМ СЛУЧАЕ ОКАЗАЛИСЬ ОЧЕНЬ ДАЛЕКИ ОТ ДЕЙСТВИТЕЛЬНОСТИ.

БЕСЕДОВАЛ Роман АРШАНСКИЙ

❓ Екатерина Викторовна, Вы специально выбирали образование, чтобы работать в органах безопасности?

Профессию я выбрала сознательно. Была в этом, конечно, доля романтики. В детстве, под впечатлением от наших фильмов о милиции, я хотела стать следователем. А уже классу к восьмому четко определилась с будущим родом занятий. После окончания школы в МГУ поступить не удалось, юриспруденцию начала изучать в техникуме. Вот там нас уже и отбирали на службу. Пошла работать в тогда еще КГБ СССР. Это было оперативное подразделение, даже скорее оперативно-техническое,

совершенно не связанное по роду своей деятельности с правовыми вопросами. Но, работая там, я поступила во Всесоюзный юридический заочный институт.

❓ Вы преимущественно работали в мужских коллективах?

Нет. Напротив, у нас был исключительно женский коллектив. Да и работа была специфически женской.

❓ В чем заключаются специфически женские качества для службы?

Усидчивость, внимательность, умение концентрироваться. Например, приходилось очень много стенографировать.

Это, по большому счету, достаточно нудная работа, которая требует большой сосредоточенности.

❓ Когда попали на работу в КГБ СССР, представления, которые были о Комитете ранее, совпали с реальностью?

Вы знаете, в то время у меня не было никаких представлений. Я даже не знала, чем занимается эта организация. Все, что мне было известно – это название. Ну и то, что зарплата сотрудника была значительно больше зарплаты, скажем, инженера. Пока непосредственно не приступила к исполнению своих обязанностей, даже не знала, чем буду за-



ЕКАТЕРИНА ГОРБАЧЕВА: «НАША РАБОТА ПОДРАЗУМЕВАЕТ ВДУМЧИВЫЙ, ДЛИТЕЛЬНЫЙ ПРОЦЕСС, КОТОРЫЙ ТРЕБУЕТ ТЩАТЕЛЬНОГО И ВСЕСТОРОННЕГО ПОДХОДА, А НЕ БЫСТРОГО РЕАГИРОВАНИЯ»

ниматься. Можно сказать, что какое-то осознание того, чего хочется от этой работы конкретно, пришло уже после окончания института. Уголовное право у меня было любимым предметом, а комиссию по приему государственных экзаменов возглавлял Сергей Васильевич Дьяков. К нему я и обратилась с просьбой помочь мне перевестись в Следственное управление, а Сергей Васильевич предложил мне пойти работать в Договорно-правовое управление.

? А каким образом уголовное право для девушки стало любимым предметом?

Оно более упорядоченное, что ли. Конкретное. Присущая гражданскому праву свобода усмотрения для меня была не очень понятной вещью. Не всегда можно четко определить, почему ты применил именно эту норму и именно таким способом. Слишком много вариативности для решения вопросов. Уголовный кодекс, особенно старый, был настолько хорошо прописан, что практически исключал противоречия в правоприменении. Когда я сюда пришла, в 1986 году, очень долго занималась исключительно уголовным правом. Неизвестно, как сложилась бы моя профессиональная судьба, если бы не встреча с Дьяковым.

Ну и, конечно, необходимо немного удачи и желание работать. Не просто строить карьеру, а именно работать.

? Лучший сотрудник тот, кто раньше всех приходит и позже всех уходит? Нет. Это неправильный подход. Можно так построить свой день, чтобы успевать все в тот ограниченный период времени, который у тебя есть. А можно суетиться без толку. Нужно уметь организовывать свою работу.

? Перед глазами у Вас никогда не было примера женщины, достигшей генеральского звания в спецслужбах?



PHOTOPRESS

Не было. О женщинах-разведчиках периода Отечественной войны я много читала. Как правило, они работали вместе с мужьями. Когда в МВД появилась женщина-генерал, говорят, народ выходил в коридоры посмотреть, есть ли лампасы на юбке – женскую генеральскую форму никто в глаза не видел. А так и в КГБ СССР была женщина-генерал, и в МБ России, да и в других структурах были и есть.

❓ Екатерина Викторовна, звание и должность подразумевают командование сотрудниками. Легко ли это делать?

Как говорила героиня фильма «Москва слезам не верит», тремя людьми научиться управлять, а дальше уже не сложно. А вообще, смотря что вы вкладываете в слово «командовать». Мне, например, проще попросить что-то сделать, приказывать пока не научилась. Все-таки юстиция ближе к гражданской сфере. Здесь необходимы широкий кругозор и умение анализировать информацию, а также правильно поставить задачу. У нас очень грамотные сотрудники, мы все здесь специалисты, поэтому просто отдавать распоряжения, исключительно основываясь на своем более высоком воинском звании, в корне неверно.

❓ В Вашей профессиональной области есть то, что лучше получается у женщин, и то, с чем лучше справляются мужчины?

Хороший вопрос, кстати. Только то, что я скажу, вам может не понравиться. Дело в том, что в последнее время стало заметно, что мужчины сейчас более инфантильны, что ли. Женщины больше нацелены на результат, на работу. Может, это связано с тем, что мужчинам изначально в этом мире живется проще, а женщине надо постоянно доказывать, что она способна на что-то помимо глажки пеленок. С другой стороны, мне лично проще работать в мужском коллективе, потому что женщины часто излишне эмоциональны. С мужчинами проще общаться на понятийном уровне, основываясь на логических рассуждениях.

❓ Служба накладывает отпечаток на женщину? Замечают ли новые люди это при знакомстве? Как реагируют?

Накладывает. Хотя я особенно не распространяюсь о своей работе. Кто знает, тот знает.

Вот дома бывает, да. Сама иногда чувствую, что раскомандовалась. Спросила как-то сына, чувствуется ли, что его мама – генерал? Он очень удивился, и сказал, что никогда не задумывался

над этим. Ну, я бы не сказала, что меня прямо одолевают вопросами. Близкая подруга знает, где я работаю, но мы с ней так давно дружим, что уже не пристаем друг к другу с расспросами о профессиональной деятельности.

❓ На каком этапе карьеры Вы поняли, что звание генерала – это не что-то невероятное?

Есть поговорка, что плох тот лейтенант, который не мечтает стать генералом. Но у меня и сейчас нет ощущения, что я – генерал.

❓ Как к Вам обращаются?

Люди военные – по уставу: «товарищ генерал». Остальные – как обращались, так и обращаются: по имени и отчеству.

❓ Звание придает дополнительный авторитет, силу, уверенность?

Вы думаете, я как должность получила, умнее стала? Нет, конечно. А вообще я не делю качества на мужские и женские. Для меня мужской пол сильный не потому, что физически мужчины могут сделать то, чего я не могу. Я вполне способна и с дрелью управиться, и розетку собрать. Еще в школе получила профессию «радиомонтажник». Мужчина должен принимать решения и нести ответственность за них. В этом их сила. Вообще всем в жизни приходится что-то преодолевать, к чему-то прикладывать усилия.

❓ Какие вопросы сейчас входят в Вашу сферу ответственности?

Внешнее законодательство. В принципе эту сферу ведут в любом правовом управлении любого федерального органа исполнительной власти. Самые грамотные специалисты в области законодательства находятся в ГПУ Президента Российской Федерации, в правовых управлениях Правительства Российской Федерации, Государственной Думы, они знают все обо всем. А у нас своя специфика. Мы проводим экспертизу нормативных актов не с точки зрения права вообще, а с точки зрения

того, насколько они затрагивают наши интересы. Есть три этапа экспертизы: противоречие Конституции и актам большей юридической силы, внутренние противоречия, угрозы для интересов государства или Службы.

❓ Удастся сейчас поработать с уголовным правом?

Сейчас через меня проходят все проекты актов в разных областях права, но если есть возможность заняться уголовным правом, делаю это с особым удовольствием. Вообще, вы, наверное, заметили, что уголовное право – не только моя любимая сфера. Как только у нас УК и УПК не перекраивают. Так что всегда есть, на чем мозг потренировать. Все, что связано с нормотворчеством, я воспринимаю как специалист. За пределами службы я обычный человек, но на службе рассуждения на бытовом уровне недопустимы.

❓ Екатерина Викторовна, женщина, добиваясь высоких постов в мужской сфере, не забывает о вещах, которые считаются традиционно женскими? Например, какое у Вас коронное блюдо?

Да я все могу приготовить (смеется). Сын очень любит курицу, поэтому готовлю ее в любых вариантах. Коронное блюдо, наверное – пельмени, опять же, потому что сын их любит. Но возни с ними много, поэтому готовлю их нечасто.

❓ Сын уже знает, куда пойдет после окончания школы, мамин пример его вдохновляет?

Мне кажется, сейчас молодежи сложнее определиться. Мы, как правило, уже к девятому классу примерно представляли себе, куда пойдём учиться и почему. А им сейчас кажется, что два года, которые впереди – это целая вечность. Пока он хочет отслужить в армии, а потом уже поступить в институт. Я не против, но все-таки советую сначала попробовать поступить в институт, а потом уже служить. А вообще я не настаиваю на получении высшего образования.

Все-таки юстиция ближе к гражданской сфере. Здесь необходимы широкий кругозор и умение анализировать информацию, а также правильно поставить задачу



PHOTOPRESS

Мужчина должен состояться в жизни, это главное. А с высшим образованием или в рабочей профессии – это не важно.

У женщины, наверное, все-таки несколько иные приоритеты. Женщина – прежде всего мать. Карьера не должна мешать материнству.

❓ Однако у Вас все сложилось, и служба не помешала реализовать себя в этом качестве?

Иногда мне кажется, что нужно было больше уделять внимания ребенку. Хотя мой сын считает, что я, наоборот, слишком сильно о нем забочусь (смеется).

❓ На 8 Марта на дежурство не попадали?

Нет. В новогодние праздники попадала, а 8 Марта, кажется, ни разу. Вот, помню, в детстве один раз Международный женский день в углу провела, это было. В первом классе получила кол прямо накануне праздника. Запомнилось навсегда (улыбается).

❓ Вы свою профессию экстремальной не считаете?

Нет. Я не бегаю за преступниками, не езжу в горячие точки. У меня бумажная кропотливая работа. Вдумчивый,

длительный процесс, который требует тщательного и всестороннего подхода, а не быстрого реагирования. В нашем деле можно иногда так поторопиться, что потом всю жизнь будешь расхлебывать последствия. У нас в стране есть примеры таких законодательных актов и очень много. Собственно, мы и работаем для того, чтобы таких актов не было.

❓ На Ваш взгляд, когда реальность и, скажем так, беллетристика пересекаются, то насколько это правильно? Вот есть литературно-киношный образ М. – главы британской спецслужбы, сотрудником которой являлся Джеймс Бонд. И в реальности, в Британии женщина была главой службы разведки...

Мне кажется, эта работа не вполне подходит для женщины. Все-таки стратегия – это призвание мужчины. Даже в силу организации мужского и женского ума. Женщина очень практична, у нее должно быть все предельно выверено, поэтому какие-то стратегические моменты ей бывает просчитать сложнее. Женщина вполне может быть на первых ролях, но все-таки не во главе. Очень хорошо, что у женщин сейчас много возможностей, но нельзя идти вопреки природе. Стратегические направления должны определяться мужчинами. Феминизм – это не мое. Все-таки главная сила женщины – в ее слабости. Иначе мы будем жить в мире слабых мужчин.

❓ Екатерина Викторовна, с кем все-таки комфортнее работать, в Управлении, Государственной Думе, Кремле: с мужчинами или с женщинами? С профессионалами.

Женщины границы

СОТРУДНИЦАМ ПОГРАНИЧНОЙ СЛУЖБЫ ФСБ РОССИИ ДОВЕРЯЮТ САМЫЕ СЛОЖНЫЕ УЧАСТКИ РАБОТЫ

С ВЕЧЕРА НА КОЛЬСКИЙ ПОЛУОСТРОВ ОБРУШИЛСЯ СНЕГОПАД. К УТРУ ТЕРРИТОРИЯ ПУНКТА ПРОПУСКА В СЕЛЕ АЛАКУРТТИ ПОКРЫЛАСЬ СУГРОБАМИ. НЕБОЛЬШОЙ ТРАКТОР ВЕЛ С НИМИ ОТЧАЯННУЮ БОРЬБУ, НО БЫЛО ВИДНО, ЧТО РАБОТАТЬ ЕМУ ПРЕДСТОИТ ОЧЕНЬ ДОЛГО. ПОЭТОМУ НАРЯД ПО ПУНКТУ ПРОПУСКА НА ВХОДЕ В ВОЕННЫЙ ГОРОДОК НЕ СТАЛ ДОЖИДАТЬСЯ ПОМОЩИ ОТ ТЕХНИКИ. ПОКА ОДНА ДЕЖУРНАЯ ПРОВЕРЯЛА ДОКУМЕНТЫ У ВХОДЯЩИХ НА ТЕРРИТОРИЮ, ВТОРАЯ СОТРУДНИЦА, ВООРУЖИВШИСЬ ЖЕЛЕЗНЫМ СКРЕБКОМ, СТАЛА РЕШИТЕЛЬНО РАСЧИЩАТЬ ПЕШЕХОДНЫЕ ДОРОЖКИ. СЧИТАЕТСЯ, ЧТО ЕСЛИ ЖЕНЩИНА НАДЕЛА ВОЕННУЮ ФОРМУ, ТО НАРАВНЕ С МУЖЧИНАМИ ДЕЛАЕТ ВСЕ, ЧТО ПОЛОЖЕНО ПОГРАНИЧНИКУ... ЭТИМ ПРАВИЛОМ РУКОВОДСТВУЮТСЯ И ДЕСЯТКИ ДРУГИХ СОТРУДНИЦ, ПРОХОДЯЩИХ СЕГОДНЯ СЛУЖБУ НА ПРОФЕССИОНАЛЬНОЙ ОСНОВЕ В ПОГРАНИЧНОМ УПРАВЛЕНИИ ФСБ РОССИИ ПО МУРМАНСКОЙ ОБЛАСТИ. О НЕКОТОРЫХ ИЗ НИХ – НАШ СЕГОДНЯШНИЙ РАССКАЗ.

ТЕКСТ Константин ВИКТОРОВ, ФОТО Валерия ИЛЬИНА



С мечтой о службе

Знакомя меня со старшим лейтенантом Евгенией Мельниковой, начальник КПП «Салла» майор М. Прошкин отозвался о ней так: «Это – наш лучший начальник смены!»

– Такая юная и уже начальник смены? Да еще и лучший?!

– Так ведь звание лучшего не за возраст дается, а за конкретные результаты в службе! – улыбнулся офицер.

Евгения выросла в семье военного и еще в девятом классе решила пойти по стопам отца – стать профессиональным защитником Родины. После окончания пограничного института вместе с молодым мужем – тоже лейтенантом – Мельникова прибыла на КПП «Салла». Вчерашним курсантам пришлось без раскочки втягиваться в строгий ритм пограничной службы. За короткий срок требовалось освоить новые обязанности, изучить большое количество документов, правовых актов, образцы паспортов разных стран мира и сдать зачеты на право получить дата-штамп (для отметок в загранпаспортах о пересечении границы. – *Прим. ред.*).

– Я сначала думала, что в мужском коллективе будет трудно, – вспоминает те дни Евгения. – Но встретили меня очень хорошо. Опытные контролеры, у которых я стажировалась, охотно передавали мне свои знания и делились опытом. Они многому меня научили. Благодаря этому я вовремя сдала зачеты на получение дата-штампа. Когда пришел срок впервые самостоятельно заступить в наряд, я уже почти не волновалась, была уверена в том, что справлюсь с порученной работой.

Сегодня Евгения руководит подразделением, насчитывающим не один десяток специалистов. И хотя большинство ее подчиненных – мужчины, часть из которых старше и опытнее, чем их начальник, Мельникову это не смущает. Она уверенно руководит вверенным ей коллективом и одновременно продолжает совершенствовать профессиональный уровень. Когда ее смена находится на КПП, старший лейтенант наравне с

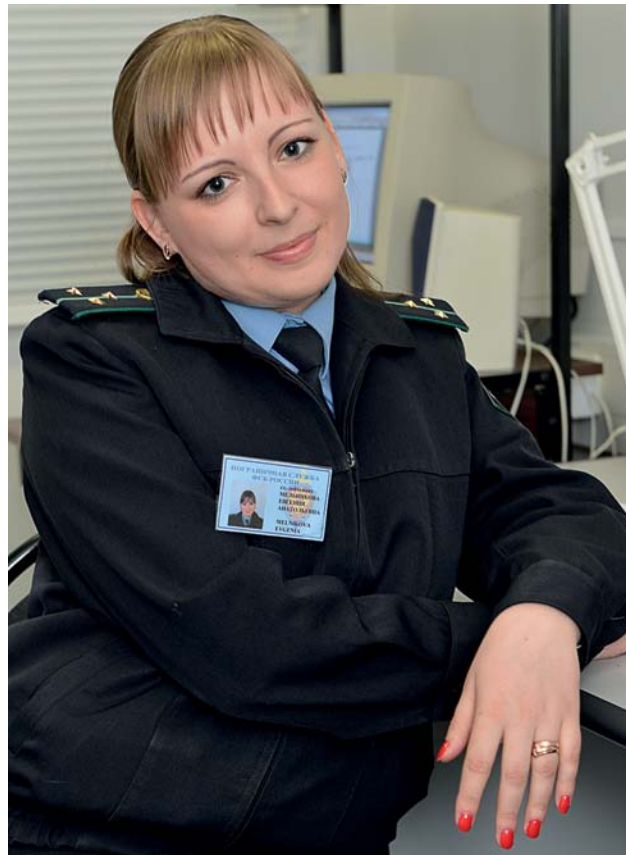

ЕВГЕНИЯ МЕЛЬНИКОВА,
«НАШ ЛУЧШИЙ
НАЧАЛЬНИК СМЕНЫ»

подчиненными ежедневно работает в кабинке паспортного контроля. В минувшем году она не раз демонстрировала высокий профессионализм, бдительность. Так, в апреле Евгения выявила гражданина Финляндии, который, имея двукратную визу на пересечение государственной границы, использовал обе поездки, но пытался схитрить и въехать в Россию в третий раз. Естественно, через границу его не пропустили. Кроме того, на нарушителя был наложен административный штраф в размере 3000 рублей.

В октябре при осуществлении паспортного контроля старший лейтенант Мельникова выявила россиянина, которому временно ограничен выезд из страны. За отличное выполнение служебных обязанностей она неоднократно поощрялась руководством КПП и Пограничного управления ФСБ России по Мурманской области. В минувшем году ей был вручен нагрудный знак «Отличник пограничной службы» 3 степени.

Пульс границы

Пожалуй, нигде так четко не ощущаешь пульс границы, как в комнате оперативного дежурного по Пограничному управлению. Не исключение и рубка оперативного дежурного Службы в селе Алакуртти Пограничного управления ФСБ России по Мурманской области. Сюда поступают сообщения обо всем, что происходит на вверенном участке государственной границы, включая информацию о передвижении личного состава и транспорта. Затем в подразделения рассылаются различные приказы, вводные и задачи командования. Служба у оперативного дежурного и его помощников напряженная и очень ответственная. Фраза: «ни минуты покоя» – это про них.

– Мы работаем на границу! – говорит о себе и своих сослуживцах помощник оперативного дежурного прапорщик Татьяна Асанова. – Конечно, приходится нелегко, без дела не сидим

ни минуты. Собираем информацию для оперативного дежурного, получаем и передаем телеграммы, факсы, помогаем выдавать оружие... Словом, дел хватает.

Выходя замуж за офицера-пограничника, Татьяна Асанова и подумать не могла, что со временем ей тоже доведется надеть форму. Офицер-пограничник Ширинджон Асанов привез молодую жену в жаркий Таджикистан. Сначала вдвоем, а потом и с маленькими детьми они колесили по горным подразделениям границы, затем переехали в Душанбе. Это были годы жаркие во всех смыслах. Южную республику сотрясала война. Она вызвала рост цен на продукты питания и другие товары. Работы у Татьяны не было, а поднять детей только на одну зарплату мужа было проблематично. Поэтому, когда офицеру Асанову предложили перевод в Заполярье, он, посоветовавшись с женой, согласился.

Конечно, село Алакуртти, куда приехала семья, это – далеко не столица. Но здесь им предоставили жилье, а вскоре и для Татьяны Викторовны нашлась работа в пограничном отряде. Начинала она с должности гражданского сотрудника, а в 1994 году предложили поступить на военную службу. За прошедшие с той поры 18 лет прапорщик Татьяна Асанова успела потрудиться в финансовой и вещевой службах, в роте связи. Уже больше десяти лет она исполняет обязанности помощника оперативного дежурного и по праву считается одним из самых опытных сотрудников. За эти годы Татьяна Викторовна обучила премудростям несения службы в роли помощника оперативного дежурного многих молодых пограничников. Некоторые из них и сегодня дежурят рядом с нею.

– Прослужив столько лет в Заполярье, я могла бы уже подумать о пенсии, – говорит Татьяна Викторовна, – но уходить

пока не собираюсь. Служба мне нравится, мне интересно дежурить, чувствовать здесь пульс границы, приносить пользу родному коллективу.

С Татьяной мы беседовали сразу после ее смены с дежурства. Попрощавшись с нами, она отправилась отдыхать, чтобы через сутки вновь заступить в наряд и работать на границу.

Отсюда видно все

Для того чтобы обозреть неоглядные дали студеного Баренцева моря, сегодня необязательно отправляться в плавание или подниматься над ним в небо. Все, что происходит на просторах моря Баренца и дальше на восток – по большей части трассы Северного морского пути – можно увидеть в одном из кабинетов Пограничного управления ФСБ России по Мурманской области, где расположен его координационный отдел. Сотрудники этого подразделения круглосуточно следят за надводной



обстановкой в зоне ответственности Пограничного управления, контролируют ведение промысла на море. В задачи отдела входит обеспечение руководства Пограничного управления информационно-аналитическими материалами по актуальным вопросам охраны внутренних морских вод, территориального моря, исключительной экономической зоны и их природных ресурсов. В отдел стекается огромное количество самой разнообразной информации. Ее надо собрать, систематизировать, обработать и на основе этого подготовить информационно-аналитический материал для руководства Пограничного управления.

В зоне ответственности Пограничного управления действуют сотни российских и иностранных судов. Они перевозят людей и различные грузы, добывают рыбу и морского зверя. Почти все они непрерывно и активно перемещаются. Особого внимания требуют те из них, которые находятся вблизи государственной границы или готовятся пересечь границу исключительной экономической зоны России. В минувшем году вдвое выросла активность движения судов по трассе Севморпути. Это значительно прибавило работы и пограничникам.

В районах, где разрешена добыча рыбы и морепродуктов, ежедневно работает не менее 120 промысловых судов. За ними постоянно ведется аналитическое наблюдение. Пограничники отмечают все перемещения судов, по докладам их капитанов учитывают размер улова, а затем, сравнивая эти данные со средними уловами по району промысла и ТТД траулера, выясняют, не хитрят ли их рыбаки. Обобщая получаемые каждый день данные, сотрудники отдела контролируют выбор квот каждым из судов.

Работа у пограничников сложная, напряженная и очень ответственная. Это – дело для сильных людей. Поэтому доверено оно... слабому полу.

– У меня в подчинении более 20 женщин, – рассказывает начальник коор-



ИТАР-ТАСС

динационного отдела капитан 2 ранга Алексей Лопатин, – и работой большинства из них я очень доволен. Почти все сотрудницы имеют высшее образование, многие окончили математические факультеты вузов. А математики – это внимательные, собранные, усидчивые люди с прекрасными аналитическими способностями. Именно такие качества и требуются сотрудникам нашего отдела.

Старший прапорщик Светлана Крестова отвечает за сбор и обработку информации о надводной обстановке. По словам начальника координационного отдела, она в совершенстве изучила требования российских законов и руководящих документов, касающихся ее специальности. Работает на высоком профессиональном уровне, очень внимательная, ответственная.

Старший мичман Мария Дзапарова – руководитель аналитической группы. Это к ней стекается информация об уловах рыболовецких судов, выборе ими квот. Мария Николаевна работает очень внимательно, не упустит ни одной мелочи. Если данные в чем-то

не сходятся, проверит, не ошибся ли капитан, передавая информацию, поможет исправить ошибку. Но если это не ошибка, а попытка обмана, тогда нарушителю закона несдобровать.

Это могло бы показаться чудом, если бы не было реальностью: подчиненные Алексея Лопатина научились выявлять нарушителей, находясь за десятки, сотни морских миль от них. Бывает, капитан судна полностью уверен: рядом никого нет, а значит, никто не видел, что он «выхватил» из моря лишних 10–20 тонн рыбы, никто не заметил, как он пересек рубеж исключительной экономической зоны России в неподобающем месте, чтобы сбыть «левый» улов. Между тем море давно находится под хозяйским присмотром внимательных женских глаз. С помощью современной техники они все видят, все примечают, благодаря чему тайное нарушение сразу становится явным. А значит, каждый нарушитель ответит по закону. Ведь дело, порученное женщинам-пограничникам, – в надежных руках. 

Офицеры в белых халатах

ИРИНА КАЛЬЧЕНКО: «ОТВЕТСТВЕННОСТЬ ЖЕНЩИНЫ-ВРАЧА
НА СЛУЖБЕ ГОРАЗДО ВЫШЕ»

OMNIUM ARTIUM MEDICINA NOBILISSIMA EST – «ИЗ ВСЕХ ПРОФЕССИЙ МЕДИЦИНА – САМАЯ БЛАГОРОДНАЯ» – ТАКИМ ЭПИГРАФОМ-НАПОМИНАНИЕМ ПРЕДЛОЖИЛА НАЧАТЬ РАЗГОВОР ЗАМЕСТИТЕЛЬ НАЧАЛЬНИКА ВОЕННО-МЕДИЦИНСКОГО УПРАВЛЕНИЯ ФСБ РОССИИ ПОЛКОВНИК МЕДИЦИНСКОЙ СЛУЖБЫ ИРИНА КАЛЬЧЕНКО. ИМЕННО ЕЕ, ВРАЧА-ПРОФЕССИОНАЛА И ОРГАНИЗАТОРА ВЕДОМСТВЕННОГО ЗДРАВООХРАНЕНИЯ, ЖУРНАЛ «ФСБ: ЗА И ПРОТИВ» ПОПРОСИЛ РАССКАЗАТЬ, ЧТО ОЖИДАЕТ ВЫПУСКНИЦУ МЕДИЦИНСКОГО ИНСТИТУТА, КОТОРАЯ ПРИХОДИТ В ВЕДОМСТВЕННОЕ УЧРЕЖДЕНИЕ. И, ГЛАВНОЕ, ЧТО МЕНЯЕТСЯ В ЕЕ ЖИЗНИ, ЕСЛИ ОНА РЕШАЕТ НАДЕТЬ ПОГОНЫ И СТАТЬ НЕ ПРОСТО ВРАЧОМ, НО ЕЩЕ И ОФИЦЕРОМ СПЕЦСЛУЖБЫ.

БЕСЕДОВАЛ Роман АРШАНСКИЙ



ВРАЧИ – СОТРУДНИКИ УПРАВЛЕНИЯ РЕГУЛЯРНО СОВЕРШАЮТ КЛИНИЧЕСКИЕ ОБХОДЫ

Ирина Игоревна, каким образом женщины приходят в медицинскую службу ФСБ России?

В основном, конечно, в медицинскую службу ФСБ России поступают выпускницы гражданских медицинских вузов, имеющие опыт работы в медицинских организациях иной ведомственной принадлежности. Военно-медицинские учреждения ФСБ России (госпитали и поликлиники), поликлиники и стационары медсанчастей территориальных органов безопасности комплектуются и выпускниками ординатуры 2-го (медицинского) факультета Института ФСБ России в Нижнем Новгороде, на долю которых приходится 25–30% всех выпускников ординатуры.

Если пришедшие к нам специалисты стремятся заниматься научной деятельностью, мы предоставляем для этого абсолютно все ресурсы, условия и возможности. Более того, как ФСБ России в целом, так и ее Военно-медицинское управление в частности поддерживают этих специалистов, предлагая им для исследования темы, которые в первую очередь полезны и востребованы именно в ведомственной медицине Службы. Это касается вопросов медико-психологической реабилитации военнослужащих, ранней послеоперационной реабилитации наших пациентов. Темы диссертаций могут быть напрямую связаны с различными инновационными технологиями и направлениями, которые сегодня достаточно широко представлены в нашем ведомстве.

В прошлом году у нас было утверждено три темы кандидатских диссертаций. Специалисты военно-медицинских учреждений защитили три кандидатские и две докторские диссертации. Это очень серьезный результат.

Специалисты и сотрудники Военно-медицинского управления защищают свои работы, будучи не только врачами-специалистами, но и организаторами здравоохранения. «ФСБ: ЗА И ПРОТИВ» опубликовал материал об открывшемся в сентябре 2012 года хирургическом корпусе № 2 Централь-



ЗАМЕСТИТЕЛЬ НАЧАЛЬНИКА ВОЕННО-МЕДИЦИНСКОГО УПРАВЛЕНИЯ ФСБ РОССИИ ПОЛКОВНИК МЕДИЦИНСКОЙ СЛУЖБЫ ИРИНА КАЛЬЧЕНКО

ного клинического военного госпиталя. На примере работы корпуса хорошо видно, как наше военно-медицинское учреждение организовано не только с точки зрения комфортного пребывания (одноместные и двухместные палаты со всеми удобствами), но и в плане грамотного алгоритма обследования и лечения пациентов хирургического

Приоритетное развитие каждого военно-медицинского учреждения и подразделения всегда соотносится с задачами, стоящими перед органами безопасности, и прежде всего с вопросами медицинского сопровождения оперативно-служебной деятельности. При оказании сотрудникам медицинской помощи в период прохождения службы и после увольнения должны неукоснительно соблюдаться требования по обеспечению сохранности сведений, составляющих государственную тайну.

Можно говорить и о профессиональных трудностях: участии врачей в контртеррористических операциях в горячих точках, специфических условиях службы, связанных с особенностями климатического и географического расположения наших подразделений. Наши точки не всегда располагаются непосредственно в центре, в больших городах, где есть разветвленная структура, в том числе и государственной системы здравоохранения. Сотрудники проходят службу в достаточно удаленных местах, включая острова. Все это накладывает особенности и на орга-

Без женщин медицина ФСБ России лишилась бы не только 95% среднего медицинского персонала и более 60% врачей, но и доброй заботы, бесконечного терпения, душевности и чуткости

профиля, которые попадают в стационар. Здесь используются новейшие технологии, уникальное оборудование. Что же касается офтальмологического отделения, то, думаю, оно сопоставимо с лучшими специализированными клиниками Москвы.

В чем состоит ключевое отличие медицины спецслужб от гражданской?

низацию медицинского обеспечения, и на сопровождение военной службы.

Женщины-врачи служат везде. Как правило, они из военных семей. Хотя могут быть и чисто медицинские, когда муж и жена – медики, сотрудники органов федеральной службы безопасности. Точно так же есть семьи, в которых муж несет военную службу как сотрудник ФСБ России, Пограничной службы, а супруга – медицинский работник. Она



В ВЕДОМСТВЕННОЙ МЕДИЦИНЕ ИСПОЛЬЗУЕТСЯ САМОЕ СОВРЕМЕННОЕ ОБОРУДОВАНИЕ

может быть и врачом, и медицинской сестрой, и фельдшером.

? Если взять среднестатистическое ведомственное лечебное учреждение (госпиталь), то женщин-врачей там будет больше или меньше, чем в обычной больнице?

В обычной больнице количество женщин-врачей колеблется от 60% до 80%. В Центральном клиническом военном госпитале ФСБ России среди военнослужащих женщин-врачей – 58%, среди гражданского персонала – 63%. В Главном клиническом военном госпитале ФСБ России эти показатели составляют соответственно 40% и 72%.

Если говорить о соотношении мужчин и женщин, легко прослеживается следующая закономерность. По гражданскому персоналу в военно-медицинских учреждениях мы сопоставимы с обычными клиниками, потому что к нам люди идут работать точно так же, как в гражданское здравоохранение. Мы достаточно открыты, о нас знают в медицинской среде, информацию можно найти в Интернете, да и «сарафанное

радио» работает. Если говорить об условиях работы, то мы привлекательны, поскольку предлагаем очень хорошие условия труда и службы: серьезный социальный пакет, хорошее денежное довольствие. Кстати, вслед за другими силовыми ведомствами серьезное повышение зарплат с 1 января 2013 года коснулось и военнослужащих. Это, конечно, отразилось и на заинтересованности людей в работе, и закреплении кадров, серьезной мотивации к длительной стабильной службе в ведомстве.

? Что может подтолкнуть девушку после института выбрать службу? Какие качества необходимы для этого?

Как женщины, так и мужчины, приходя в спецслужбу, в наше ведомство, не сразу становятся офицерами. Обычно это происходит через гражданскую должность врача, только в ведомственном учреждении. Они работают в госпиталях, поликлиниках, Центральной военно-врачебной комиссии. Во всех этих учреждениях есть офицерские и гражданские должности. Поэтому врач, попав в ведомство, работает в

Женщина-врач на службе испытывает чувство значительно большей ответственности за результаты своей профессиональной деятельности

соответствии с Гражданским кодексом и другими правовыми актами Российской Федерации, которые в полной мере распространяются на спецслужбу. Проходит какое-то время, и у него появляется возможность стать офицером. Это определенный кредит доверия, карьерная ступенька в жизни любого гражданского человека, будь то женщина или мужчина. Конечно же, оцениваются его индивидуальные качества, умение работать, ответственность, профессионализм, самоотдача и результативность. Мы смотрим на людей и формируем резерв выдвижения кандидатов к зачислению на военную службу. Это путь, который проходит любой гражданский человек, попадая в нашу медицину. Сегодня на руководящих должностях в более, чем 40% военно-медицинских учреждениях ФСБ России работают женщины-врачи, которые начинали свою службу в органах безопасности врачами-ординаторами.

Кстати, мой путь в офицеры медицинской службы ФСБ России не был исключением. Я пришла в ведомство в 1990 году из гражданского здравоохранения. По специальности я врач-гастроэнтеролог. Сразу после вуза поступила в ординатуру в Центральном научно-исследовательском институте гастроэнтерологии. Через какое-то время пришла обычным гражданским врачом в Центральный клинический военный госпиталь. И там моя карьерная лестница выстроилась очень похожей на

ту, по которой шли многие другие женщины-специалисты: врач-ординатор, офицер-врач – заместитель начальника отделения, начальник отделения уже в Центральной поликлинике ФСБ России. Потом стала заместителем начальника поликлиники по лечебной работе. Вот такая обычная ситуация. Но она мне дорога тем, что на определенном этапе мне было оказано колоссальное доверие. В меня поверили, назначая на серьезные, ответственные должности. И было стыдно не оправдать это доверие, я говорю это абсолютно без пафоса. Хотелось хорошо и эффективно работать.

❓ Какие, на Ваш взгляд, черты характера должны преобладать в женщине, которая решила заниматься медициной в рамках ведомства?

Став офицером, женщина берет на себя определенные обязательства: исполнение воинских обязанностей, соблюдение дисциплинарного устава, подчинение приказам, в определенном смысле ее жизненной позицией становится самопожертвование. Женщина-врач на службе испытывает чувство значительно большей ответственности за результаты своей профессиональной деятельности, поскольку теперь она стоит на страже здоровья тех, кто обеспечивает безопасность страны.

❓ Ирина Игоревна, а у Вас есть возможность надеть белый халат и войти в палату?

Конечно. Более того, работа в Военно-медицинском управлении не сводится лишь к организационно-управленческой деятельности. Стратегические направления развития Управления, организационно-методическую работу, практическую деятельность определяет начальник Управления Вадим Вячеславович Добржанский. При его непосредственном участии решаются очень многие, в том числе кадровые вопросы, причем наиболее оптимально для ведомства.

У нас есть график клинических обходов, где я уже выступаю не только

как сотрудник Управления, но и как врач, который один-два раза в месяц приходит вместе со специалистами в палаты к пациентам. Таким образом, я не забываю о белом халате и считаю, что он необходим любому врачу, независимо от того, практикующий он или организатор здравоохранения. Более того, необходимо заниматься самообразованием, повышать квалификацию, участвовать в конференциях. В противном случае мы очень быстро отстанем. Медицина так стремительно развивается, что вчерашняя инновация – сегодня уже пройденный этап. И на перспективу мы рассматриваем уже совершенно другие технологии, методы и формы работы. Поэтому белый халат нужно надевать обязательно.

❓ В горячих точках женщины почему-то чаще всего составляют младший и средний медицинский персонал. Какова их роль?

Вы правильно подметили. В основном это медицинские сестры. Наверное, это оправданно, что врачи в горячих точках – мужчины. Женщины, как правило, участвуют в эвакуации пациентов в качестве среднего медицинского персонала. Это – анестезистки, операционные сестры, фельдшеры, то есть

те, кто является помощником врача, его правой рукой. Без участия этого персонала эвакуация может не состояться. Если говорить применительно к нашему ведомству, то можно сказать, что женщины участвуют именно в этих этапах оказания медицинской помощи.

❓ Женщин-врачей достаточно много в организуемых сейчас выездных госпиталях, которые отправляются в Абхазию, Южную Осетию, хотя условия там сложные, походные...

Мы участвуем в гуманитарных акциях. Нас иногда просят, чтобы с учетом национальных особенностей, традиций, по ряду специальностей приезжали именно женщины-врачи. Мы с абсолютным пониманием к этому относимся и выделяем специалистов-женщин. Выезжают только военнослужащие. Это, как правило, руководители, то есть заместитель начальника или начальник отделения, или старший ординатор. Это женщины-врачи с опытом работы, поскольку если мы говорим конкретно о Южной Осетии или Абхазии, то в этих регионах много специфики. Мы работаем с Центром медицины катастроф «Защита». Принимаем участие в акциях Минздрава, работы всем хватает.



ВРАЧИ – СОТРУДНИКИ ФСБ РОССИИ УЧАСТВУЮТ В РАЗЛИЧНЫХ ГУМАНИТАРНЫХ АКЦИЯХ, ПРОВОДЯТ ПРИЕМ ГРАЖДАНСКОГО НАСЕЛЕНИЯ В ПОХОДНЫХ ГОСПИТАЛЯХ



ПРИЕМ ПАЦИЕНТОВ В ПОЛЕВЫХ УСЛОВИЯХ ВЕДЕТ ПОБЕДИТЕЛЬ КОНКУРСА МИНЗДРАВА НАЧАЛЬНИК ХИМИОТЕРАПЕВТИЧЕСКОГО ОТДЕЛЕНИЯ ГЛАВНОГО КЛИНИЧЕСКОГО ВОЕННОГО ГОСПИТАЛЯ ФСБ РОССИИ ЛЮБОВЬ ПЕРШИНА

❓ Вообще у российской медицины лицо женское. Относится ли это к нашей ведомственной медицине?

Да, конечно. К нам такая формулировка абсолютно подходит. С чего бы ни начиналась медицинская жизнь пациента – с освидетельствования, прохождения ежегодного обследования, диспансеризации, его встречает главный и самый важный специалист на этом этапе – терапевт. Терапевтическая служба в нашем ведомстве на 90% представлена женщинами-врачами. Это и гражданские врачи, и врачи-офицеры. Хирургия, нейрохирургия, травматология изначально требуют мужского начала, поэтому тут картина ровно обратная. Женщины в этих специальностях тоже присутствуют, но их немного.

Пытаться усмотреть здесь какую-то закономерность сложно, наверное, просто так сложилось исторически. Я вспоминаю свой выпуск. У нас в группе было одинаковое количество юношей и девушек. И девушки все традиционно как-то шли в терапию, а мужчины уходили в хирургические специальности, гинекологию и акушерство, травматологию. Наверное, в этом есть своя горькая

правда жизни. Представьте, что такое простоять на ногах пять-шесть, а то и 10 часов, в течение которых идет операция! Просто физически не каждый это выдержит.

Мой муж – хирург, и он часто говорит: «Я снимаю шляпу перед операционными сестрами и анестезистками, которые наравне с мужчинами несут вахту в операционной». Поверьте, очень непростая ситуация, когда во время операции ты не можешь порой даже поменять положение тела, повернуться, выпить воды.

❓ Женщины-врачи ФСБ России неоднократно занимали первые места в различных конкурсах и рейтингах Минздрава. Каким образом проходят эти конкурсы, и что позволяет сотрудницам ФСБ России занимать такие высокие позиции?

Получилось так, что Минздрав просто предложил нам поучаствовать. Татьяна Алексеевна Голикова, которая тогда еще была Министром здравоохранения, официально обратилась к Директору ФСБ России и пригласила нас, врачей ведомства, принять участие в конкурсе

Минздрава. Александр Васильевич Бортников поддержал эту идею. И выяснилось, что мы, оказываемся, настолько конкурентоспособны, что первое же наше участие стало абсолютным попаданием в «десятку». Мы выиграли первую премию в номинации «Военный врач» и поняли, что надо шагать дальше. На следующий год конкурировали с коллегами уже в трех номинациях. И Любовь Александровна Першина, начальник химиотерапевтического отделения Главного клинического военного госпиталя ФСБ России победила в этом конкурсе в прошлом году, получила первую премию в «Специальной номинации».

Любовь Александровна – специалист широкого профиля: терапевт, гематолог, онколог, способный в экстремальных условиях оказывать специализированную медицинскую помощь и взрослым, и детям. Она неоднократно принимала участие в межведомственных гуманитарных акциях по оказанию медицинской помощи населению Республик Абхазия и Южная Осетия.

❓ Вернемся к девушке, вышедшей из стен медицинского института. У нее есть хорошие знания, диплом, характеристики. Что еще необходимо для того, чтобы попасть в ведомство? Не хотелось бы, чтобы к нам приходили временщики. Самое главное – иметь устойчивую мотивацию и сформулированный для самой себя ответ на вопрос: почему ты хочешь прийти в ведомственную медицину?

Первая встреча со службой в любом случае происходит в кадровом подразделении. Многие приходят с не совсем реальными представлениями о том, что такое спецслужба, чем там предстоит заниматься. Третью после первой беседы повторно уже не приходят. Очень важно без всяких иллюзий и, может быть, излишнего пафоса, что ли, понимать, что такое спецслужба, и что тебе предстоит там делать. Мы не ставим сверхзадач. Если ты корректна, вежлива, профессиональна,



ПАЦИЕНТЫ ВЕДОМСТВЕННОЙ МЕДИЦИНЫ ПОЛЬЗУЮТСЯ ВСЕМИ ЕЕ ВОЗМОЖНОСТЯМИ – ОТ УЛЬТРАЗВУКОВОГО ИССЛЕДОВАНИЯ (СПРАВА), ДО ЗУБОТЕХНИЧЕСКОЙ ЛАБОРАТОРИИ (СЛЕВА)

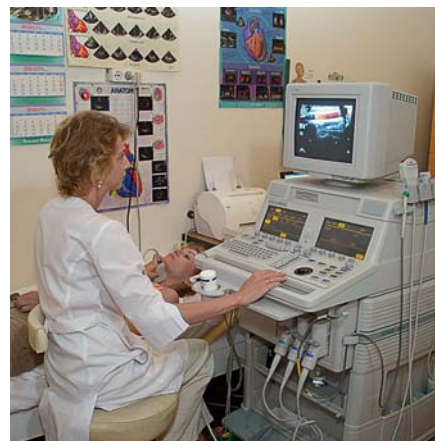

понимаешь, что ты готова к не всегда нормированному рабочему дню и не раздражаешься, если приходится остаться на работе или на службе, а у тебя уже запланирован поход в гости и в театр, – это уже немало. Но еще нужны внутренние резервы, готовность к определенному самопожертвованию.

Наш костяк – это люди, которые уже достаточно долго проработали в ведомстве, у них сильная мотивация. Мы храним традиции, развиваем наставничество, когда более мудрые, опытные врачи передают свой опыт начинающим специалистам. Молодые люди сейчас другой формации, нового мировоззрения, на многое у них свои взгляды. Поэтому к чему-то им придется приспосабливаться, может быть, чем-то жертвовать. Но в целом к нам приходит очень достойная молодежь.

Отсев происходит обычно в первый год – те, кто внутренне не принимают для себя наши требования, как правило, уходят. Если человек уже идет к офицерству, то он внутренне для себя сформулировал позицию, понимает, что ему предстоит, настроен на длительную службу. И это самое главное. Должна быть крепкая уверенность, что ты на своем месте, и ведомство в тебе заинтересовано. Мы приглашаем к себе



МЕДИЦИНСКИЕ СЕСТРЫ, КАК И ВРАЧИ ВЕДОМСТВА, РАБОТАЮТ ВО ВСЕХ ТОЧКАХ, ГДЕ ОНИ НЕОБХОДИМЫ

всех, кто желает работать в военной медицине, мы открыты, ждем и юношей, и девушек.

❓ Если на секунду представить, что медицинская служба ФСБ России осталась без женщин, какая картина получится?

Представить можно только абстрактно. И российское здравоохранение в целом, и медицина ФСБ России опираются на

женщин. Попадая к медикам, каждый пациент ждет не только излечения, но и сочувствия, понимания. Без женщин медицина ФСБ России лишилась бы не только 95% среднего медицинского персонала и более 60% врачей, но и женского начала, доброй материнской заботы, проникнутой сердечным сочувствием к страданиям пациента, лишилась бы бесконечного терпения и душевной чуткости. 🇷🇺

Кавалер-дамы спецслужб

В РУКОВОДСТВЕ РАЗВЕДЫВАТЕЛЬНОГО И КОНТРАЗВЕДЫВАТЕЛЬНОГО СООБЩЕСТВА ЗАПАДА ВСЕ ЧАЩЕ ВСТРЕЧАЮТСЯ ПРЕДСТАВИТЕЛЬНИЦЫ ПРЕКРАСНОГО ПОЛА

ЖЕНЩИНЫ В КАЧЕСТВЕ ТОП-МЕНЕДЖЕРОВ, ЖЕНЩИНЫ-МИНИСТРЫ, ЖЕНЩИНЫ ВО ГЛАВЕ ПРАВИТЕЛЬСТВ И ГОСУДАРСТВ – СЕГОДНЯ ЭТИМ НИКОГО НЕ УДИВИШЬ. СПЕЦСЛУЖБЫ ЖЕ ОСТАЮТСЯ ЕДВА ЛИ НЕ ПОСЛЕДНИМ ОПЛОТОМ ТРАДИЦИЙ, КОТОРЫХ НЕ КОСНУЛАСЬ ГЕНДЕРНАЯ РЕВОЛЮЦИЯ. ПРОБИТЬСЯ В РУКОВОДСТВО РАЗВЕДЫВАТЕЛЬНОГО И КОНТРАЗВЕДЫВАТЕЛЬНОГО СООБЩЕСТВА ПРЕДСТАВИТЕЛЬНИЦАМ ПРЕКРАСНОГО ПОЛА НЕ ТАК ЛЕГКО. НО И ЭТОТ МУЖСКОЙ ОПЛОТ, КАЖЕТСЯ, ГОТОВ ПАСТЬ. ОБЩУЮ ТЕНДЕНЦИЮ ВЕСЬМА КРАСНОРЕЧИВО ОТРАЖАЕТ ТО ОБСТОЯТЕЛЬСТВО, ЧТО РОЛЬ М., ГЛАВЫ МИ-6 И ШЕФА АГЕНТА 007, В ПОСЛЕДНИХ ФИЛЬМАХ О ДЖЕЙМСЕ БОНДЕ ИГРАЕТ ХАРИЗМАТИЧНАЯ ДЖУДИ ДЕНЧ. ПРАВДА, ПО СЦЕНАРИЮ ФИЛЬМА SKYFALL ГЛАВА АНГЛИЙСКОЙ РАЗВЕДКИ ПОГИБАЕТ, И НА СМЕНУ ЕЙ ПРИХОДИТ МУЖЧИНА...

ТЕКСТ **Андрей ЯШЛАВСКИЙ**, старший научный сотрудник ИМЭМО РАН



ДЖУДИ ДЕНЧ В РОЛИ М., ГЛАВЫ МИ-6

Прообраз «шефини» агента 007

Впервые Джуди Денч в роли М. появилась на экранах в бондовском фильме «Золотой глаз» в 1995 году. Это произошло спустя три года после того, как главой британской контрразведки была впервые назначена женщина. Ею стала Стелла Римингтон. Мало кто сомневается, что именно она вдохновила создателей «бондианы» сделать начальником МИ-6 женщину.

Римингтон – не только первый генеральный директор МИ-5, представляющий слабый пол, но и первый руководитель контрразведки Соединенного Королевства, открыто представший перед камерами журналистов (это случилось в 1993 году). Забегая вперед, скажем, что Римингтон стала еще и первой главой британских спецслужб, которая решила поделиться своими воспоминаниями о работе в органах.

Вряд ли в детстве Стелла мечтала о карьере руководителя контрразведки. Но получилось так, что в 1965 году ее муж получил назначение в британское представительство в Индии – там со временем она стала работать (говорят, чуть ли не от скуки) помощницей резидента МИ-5 в Дели. Вернувшись через несколько лет в Лондон, Римингтон решила устроиться на работу в контрразведку на постоянной основе.

На протяжении двух десятилетий Римингтон специализировалась на трех направлениях: контршпионаж, контртерроризм и противостояние подрывной деятельности. Ее карьера не была прямой и гладкой – мужчины-коллеги не упускали случаев ставить ей палки в колеса. «Но в таких случаях я всегда действовала очень спокойно, – вспоминала она потом. – В итоге времена изменились, и женщины получили право занимать руководящие посты в разведке».

В 1990 году Римингтон назначили одним из двух заместителей генерального директора МИ-5. В этом качестве она в декабре 1991 года ездила в Москву налаживать контакты с бывшими противниками в холодной войне.

А по возвращении из России узнала о том, что будет возглавлять британскую контрразведку.

Есть мнение, что именно Римингтон вернула МИ-5 померкшую было славу, активно занимаясь самым настоящим пиаром ради улучшения имиджа этой спецслужбы. Появление ее фотогра-

щей о ее работе в контрразведке. И надо сказать, ее решение написать книгу о работе в МИ-5 вызвало немалый переполох в Британии. Коллеги были очень недовольны литературными амбициями бывшей руководительницы спецслужбы, но помешать выходу мемуаров не смогли. Ценой длительных переговоров



СТЕЛЛА РИМИНГТОН СТАЛА ПЕРВОЙ ЖЕНЩИНОЙ – ГЛАВОЙ БРИТАНСКОЙ СПЕЦСЛУЖБЫ



фии, где она предстала в качестве главы контрразведки, – это как раз из этой «оперы», хотя есть версия, что Римингтон просто вынудили «засветиться» перед прессой. И выпуск в 1993 году 36-страничного буклета о МИ-5, в котором рассказывалось о деятельности контрразведчиков, тоже был шагом в борьбе Римингтон за большую открытость возглавляемой ею структуры.

Впрочем, похоже, не все были довольны деятельностью Римингтон. В итоге в 1996 году она была отправлена в отставку. Пилюлю подсластили титулом Дамы Командора ордена Бани.

Но и уйдя из МИ-5, дама Стелла Римингтон не перестала бороться за открытость, решив выступить в качестве автора книги «Открытый секрет», рассказываю-

и уступок (так, из текста пришлось удалить главы, посвященные роли отрядов спецназначения SAS в устранении трех невооруженных активистов Ирландской республиканской армии на Гибралтаре в 1988 году) Римингтон все же отстояла свое право выпустить книгу.

А литературный талант позволил кавалерственной даме Стелле Римингтон стать председателем жюри Букеровской премии.

Аристократка в контрразведке

После ухода с поста руководителя МИ-5 Стеллы Римингтон британскую контрразведку в течение шести лет возглавлял мужчина – Стивен Лендер. Но дорога уже была проторена, и следующим после него гендиректором спецслужбы вновь стала женщина. Ее зовут Элиза Маннингем-Буллер. Аристократка по происхождению, она работала учительницей английского языка в Кенсингтоне, но на одной вечеринке ее завербовали в МИ-5.

Кто знает, возможно, в профессиональном выборе Элизы свою роль сыграли гены? Ведь ее мать Мэри Маннингем-Буллер в годы Второй мировой занималась обучением почтовых голубей, которые доставляли с занятого нацистами континента зашифрованные сообщения для британской разведки. Один из этих голубей даже доставил информацию о немецком ракетном проекте «Фау-2»...

Поначалу молодая женщина занималась «бумажной» работой, перепечатавая расшифровки разговоров дипломатов из стран Варшавского договора. Но со временем ей стали поручать более серьезные задания.

В контрразведке Элиза специализировалась больше на антитеррористической деятельности, в частности, ей приходилось много работать по теракту над шотландским Локерби в 1988 году, в котором были обвинены ливийские спецслужбы. В сферу деятельности Маннингем-Буллер входила и борьба с террористами из Ирландской республиканской армии. Но это далеко не все...

В прошлом, как разузнала британская пресса, она играла заметную роль в самой значительной британской операции с двойным агентом – бывшим сотрудником КГБ Олегом Гордиевским. Маннингем-Буллер была одним из пяти лиц, осведомленных о том, что Гордиевский был двойным агентом. В ее задачу входила проверка всей информации о советской разведдеятельности в Британии, предоставленной Гордиевским, а также его защита.



ЭЛИЗАБЕТ МАННИНГЕМ-БУЛЛЕР ПРЕЖДЕ ЧЕМ ВОЗГЛАВИТЬ СПЕЦСЛУЖБУ В ВЕЛИКОБРИТАНИИ, РАБОТАЛА УЧИТЕЛЬНИЦЕЙ

В начале 1990-х карьера Маннингем-Буллер пошла в гору. Во время войны в Персидском заливе она была откомандирована в Вашингтон в качестве офицера связи с американскими коллегами. Кстати, через десятилетие с небольшим уже бывшая глава МИ-5 баронесса Маннингем-Буллер выступила с громкой критикой в адрес американских спецслужб из-за применения пыток.

После возвращения из Вашингтона ее назначили руководить службой по борьбе с североирландскими террористами из «временной ИРА». В 1997 году после ряда различных назначений ее утвердили заместителем гендиректора МИ-5, а еще пять лет спустя – и главой спецслужбы.

Как и ее предшественница Стелла Римингтон, Элиза Маннингем-Буллер занималась «раскруткой» контрразведки в глазах общественности: был создан веб-сайт МИ-5, а газеты начали печатать объявления о приеме на работу контрразведчиков. И она точно так же, как и Стелла Римингтон, почувствовала вкус к литературному творчеству. Во всяком случае, информация о том, что глава спецслужбы ведет дневниковые записи, которые со временем вполне могут стать

основой для книги, заставила встретиться хранителей государственных секретов британской монархии.

Успехи всегда идут рука об руку с неудачами. Самой большой из них для британской контрразведки, пожалуй, стали теракты в Лондоне в 2005 году. Деятельность МИ-5 в этой связи была раскритикована в докладе парламентской комиссии, поскольку спецслужбы в свое время вышли на некоторых из будущих исполнителей террористических актов, однако затем сняли наблюдение за ними из-за нехватки ресурсов и персонала. Очевидно, что эта история подтолкнула главу контрразведки к уходу со своего поста, хотя сама Маннингем-Буллер утверждала, что об отставке она задумалась еще до терактов 2005 года.

Как бы то ни было, но в 2007 году баронесса Элизабет Маннингем-Буллер покинула свой кабинет, завершив долгую карьеру в МИ-5. На смену ей вновь пришел мужчина – но кто знает, не появится ли после него во главе контрразведки Соединенного Королевства снова женщина?

Карьера через суд

США, хотя и считают себя глобальным светочем демократии, в плане гендерного равенства отстают от своей бывшей метрополии. Первой женщиной на Западе во главе правительства в 1979 году стала британка Маргарет Тэтчер. То же самое касается и места женщин в разведке и контрразведке.

Да, представительницы прекрасного пола пока в меньшинстве в руководстве главной американской спецслужбы – Центрального разведывательного управления. Но ситуация, конечно, меняется. Уже по состоянию на осень 2011 года, пять из высших постов в разведуправлении занимали женщины. Фрэн Мур возглавила аналитическое подразделение, Мероэ Парк – отдел кадров, Джанн Тизингер руководит компьютерно-информационными системами ЦРУ, а Синтия Рапп – отделом публичной политики.



МАРГАРЕТ ТЭТЧЕР ОТКРЫЛА ЖЕНЩИНАМ ДВЕРЬ
В БОЛЬШУЮ ПОЛИТИКУ В ЕВРОПЕ

И выше всех удалось подняться ветерану ЦРУ Сью Бромли, которая стала в ЦРУ человеком № 3. Она руководит повседневными операциями агентства.

Когда в 2012 году директор ЦРУ Дэвид Петрэус ушел в отставку, и в различных кругах начались гадания, кто займет его место, среди потенциальных кандидатов мелькнуло женское имя: Джейн Харман. Она одна из ведущих экспертов Демократической партии по национальной безопасности, работала во всех комитетах палаты представителей Конгресса США, занимающихся вопросами национальной безопасности. И хотя дальше пересудов дело не пошло, сам факт попадания женщины в «лонг-лист» возможных претендентов на пост директора разведуправления кое о чем говорит!

А ведь каких-нибудь десяток лет назад ни одна женщина не возглавляла ни одного из подразделений ЦРУ. Дамам отводилась роль технического персонала – машинистки, стенографистки, секретарши. Но наверх стали подниматься женщины, которые пришли в ЦРУ еще в 70–80-е годы прошлого века и сделали карьеру. Дамы прокладывали себе дорогу к более высокому и важному

должностям не только благодаря своему профессионализму, но и используя юридические процедуры. В прессе можно встретить упоминания о том, что в 1986 году группа сотрудниц ЦРУ подала коллективный иск, обвиняя ведомство в систематической дискриминации. В 1995 году разведуправление заключило с истицами соглашение и выплатило им 940 тысяч долларов.

Но, как писала газета The Washington Post, «барьеры, которые повлекли за собой судебные иски по обвинению в дискриминации против ЦРУ в прошлые десятилетия, так и не были уничтожены. Мужчины по-прежнему держатся мертвой хваткой за позиции высокого уровня в руководстве спецслужбы, долгое время воспринимавшегося как бастион тестостерона». Так что не стоит удивляться тому, что сотрудницы ЦРУ готовы добиваться справедливости через суд, называя свою «контору» «клубом женоненавистников» и возмущаясь тем, что их могут уволить за любовные похождения, которые прощаются коллегам-мужчинам.

Впрочем, кому как. Не будем забывать, что именно женский фактор вынудил директора ЦРУ генерала Дэвида Петрэуса уйти в отставку. Любовная связь с Полой Бродуэлл стоила ему поста. Так что женщины в спецслужбах – это огромная сила. И иногда она бывает разрушительной. 



ЭКС-ДИРЕКТОР ЦРУ ГЕНЕРАЛ ДЭВИД ПЕТРЭУС БЫЛ
ВЫНУЖДЕН УЙТИ СО СВОЕГО ПОСТА
ИЗ-ЗА ПОЛЫ БРОДУЭЛЛ

КОГДА ВЕРСТАЛСЯ НОМЕР



Первой женщиной во главе Секретной службы США за полтора века история ведомства стала Джулия Пирсон. Это решение принял президент США Барак Обама. Почти за 30 лет работы в ведомстве Пирсон прошла путь от рядового агента до начальника штаба.

Предыдущий глава ведомства Марк Салливан подал в отставку в феврале, извинившись за скандал, произошедший в Картахене на саммите стран Западного полушария, когда несколько агентов Секретной службы были уличены в связях с проститутками.

В сферу деятельности Секретной службы США входит охрана президента, вице-президента, членов их семей, а также высших чиновников страны. Кроме того, ведомство расследует финансовые махинации и предотвращает подделку американского доллара.

Огневой рубеж

В ЖЕНСКОЙ РУКЕ ПИСТОЛЕТУ МАКАРОВА ЛЕЖАТЬ УЮТНО

ДИКТОФОННАЯ ЗАПИСЬ РАЗГОВОРА С ДЕВУШКАМИ – ЧЛЕНАМИ СБОРНОЙ КОМАНДЫ МОСКОВСКОГО УПРАВЛЕНИЯ ФСБ РОССИИ ПО СТРЕЛБЕ ИЗОБИЛОВАЛА РЕЗКИМИ ХЛОПКАМИ, КОТОРЫЕ ТРУДНО С ЧЕМ-ТО ПЕРЕПУТАТЬ, – ТАК ЗВУЧАТ ПИСТОЛЕТНЫЕ ВЫСТРЕЛЫ. ЗАСТАТЬ СОТРУДНИЦ ВСЕХ ВМЕСТЕ МОЖНО БЫЛО ТОЛЬКО ВО ВРЕМЯ ТРЕНИРОВОК, А ПОТОМУ, ОТВЕТИВ НА НЕСКОЛЬКО ВОПРОСОВ, ОНИ ПО ОЧЕРЕДИ УХОДИЛИ НА ОГНЕВОЙ РУБЕЖ. А. ВОЛОДИН, БЕССМЕННЫЙ ТРЕНЕР СБОРНОЙ НА ПРОТЯЖЕНИИ МНОГИХ ЛЕТ, УСПЕВАЛ И ОТВЕЧАТЬ НА ВОПРОСЫ, И ДАВАТЬ СОВЕТЫ СПОРТСМЕНКАМ, КОТОРЫЕ, СОБЛЮДАЯ ПРАВИЛА БЕЗОПАСНОСТИ, ВОЗВРАЩАЛИСЬ К ОРУЖЕЙНОЙ КОМНАТЕ ЗА БОЕПРИПАСАМИ, ДЕРЖА ПРИ СЕБЕ ПРИВЫЧНЫЕ ПМ – ПИСТОЛЕТЫ МАКАРОВА. ТРЕНЕР РАССКАЗЫВАЛ, ЧТО НЕОБХОДИМО ДЕЛАТЬ ДЛЯ ПОДГОТОВКИ ВЫСОКОКЛАССНОГО СПОРТСМЕНА, А ДЕВУШКИ – ЧЕГО ИМ СТОИТ УСПЕШНО ВЫСТУПАТЬ НА СОРЕВНОВАНИЯХ, «ПЕРЕСТРЕЛИВАЯ» ИНОЙ РАЗ ОТМЕННЫХ СТРЕЛКОВ ИЗ СПЕЦНАЗА. К СОЖАЛЕНИЮ, ПООБЩАТЬСЯ УДАЛОСЬ НЕ СО ВСЕМИ. ДЕВУШКИ, ОТСТРЕЛЯВШИСЬ, СПЕШИЛИ НА СВОИ РАБОЧИЕ МЕСТА.

БЕСЕДОВАЛ Роман ЛИПКИН

Специфика стрельбы

? Если сравнивать стрельбу с другими видами спорта, то в чем ее коренное отличие?

Тренер: Стрельба из пистолета считается одним из самых сложных видов. Для того чтобы воспитать мастера спорта, требуется семь-девять лет упорной работы. Кроме того, стрельба предельно объективна. Результат невозможно интерпретировать двояко. Есть совершенно конкретные показатели: очки и секунды. Сколько попал – столько и заработал. Это не фигурное катание, о котором ходят анекдоты, что спортсменам не обязательно на лед выходить, судьи могут и без них назначить медалистов. А тут каждое очко достигается упорным трудом. Причем, чем выше квалификация спортсмена, тем больше к нему требований. Нет возможности «выехать» на прошлых заслугах. В этом виде спорта есть нюанс: качество стрельбы не всегда прямо пропорционально количеству выпущенных патронов. В первую очередь важна работа над собой. Соревнования по стрельбе проходят в очень напряженном режиме, нужно уметь контролировать свое психологическое,

эмоциональное состояние. Результат зависит от того, насколько стойко человек переносит стрессовые ситуации.

Психологическая сложность еще в том, что основные виды стрелковых дисциплин достаточно длинные. Стандартное упражнение – 35 выстрелов. Надо в течение часа стоять и выцеливать одну мишень, не обращая

других видов спорта. Они более устойчивы, умеют работать, быстрее добиваются результатов по сравнению с теми, кто не имеет опыта тренировок. Вот Елена у нас кандидат в мастера спорта по лыжам, Нина – кандидат в мастера спорта по конькобежному спорту, остальные девчонки тоже занимались различными видами спорта.

У нас есть всего три года на подготовку квалифицированного спортсмена практически с нуля. И тем не менее мы не просто выступаем, но и выигрываем соревнования

внимания ни на болельщиков, ни на судей, стараясь не думать о каких-то организационных моментах. На линии огня требуют полной тишины, но тем не менее до стрелка долетают реплики, которые мешают сосредоточиться на процессе. Поэтому огромное значение мы придаем именно отбору стрелков. Кто психологически более стоек, тот и стреляет. Часто в команду попадают квалифицированные спортсмены из

У нас есть молодежная и взрослая команды. Молодежная команда состоит исключительно из спортсменов моложе 30 лет, имеющих не более трех лет выслуги. В основном к нам приходят сотрудники 23–25 лет, то есть примерно за три года мы должны подготовить перворазрядника, кандидата в мастера спорта.

Но мы эту задачу решаем. Как и любой спорт, стрельба требует регулярной

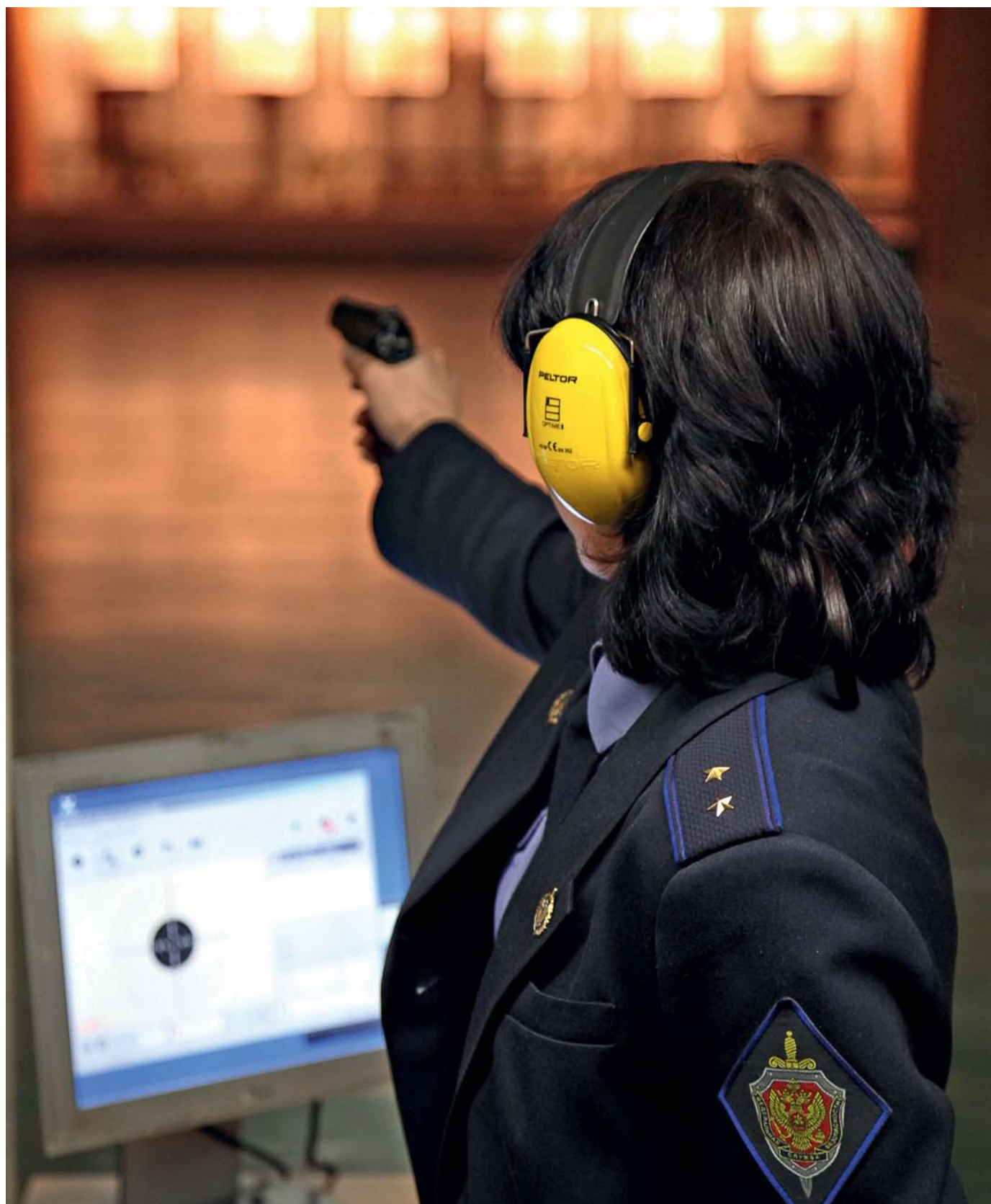

ИГОРЬ МИХАИЛОВ

работы со спортсменами. Мы стреляем из пистолетов Макарова. К сожалению, боеприпасы тульского завода такого качества, что даже более продвинутое, современное оружие не выдерживает на соревнованиях. Но мы спортсменам говорим так: «Стрелять надо уметь, а не боеприпасы смазывать!»

Сейчас уровень соревнований очень повысился. В основе команды – спортсмены первого разряда, мастера и кандидаты в мастера спорта. Надо иметь очень квалифицированную команду, чтобы подняться на пьедестал. Мы выступаем в самой сильной подгруппе: это – сборные Центра специального назначения, Комендантского управления, Пограничной службы ФСБ России и др. В этих командах много профессиональных стрелков.

❓ Пограничники исторически считаются хорошими стрелками...

Конечно. Ребята начинают заниматься еще с погранучилищ или институтов. У них очень хорошие условия для тренировок. А если еще учесть, что после учебы и ребята, и девчонки уже имеют пятилетний стаж стрелковой подготовки, то они потенциальные чемпионы. А у нас есть всего три года на подготовку квалифицированного спортсмена практически с нуля. И тем не менее мы не просто выступаем, но и выигрываем соревнования. В прошлом году заняли первые места и в молодежном, и во взрослом турнирах. Правда, девушки выступили чуть хуже – они заняли второе место, но в общекомандном зачете все равно мы стали первыми. А в молодежных соревнованиях вообще стали первыми во всех группах.

Как ни странно, из девушек спортсменов выбрать сегодня проще, чем из ребят. Девчонки, как правило, приходят к нам после 130-часовых курсов молодого бойца, где важной частью является огневая подготовка. Они очень часто остаются в секции и в зависимости от уровня подготовки пополняют сборные команды.



УСПЕШНАЯ СТРЕЛБА СПОРТСМЕНА ЗАВИСИТ В ТОМ ЧИСЛЕ И ОТ ТРЕНЕРСКИХ УСТАНОВОК

Работа над собой

❓ Елена, что заставило Вас поменять вид спорта?

Я с детства и до 17 лет бегала на уровне сборной Москвы, выступала на чемпионатах России по лыжным гонкам, классический стиль. Но случилась травма, и надо было либо операцию делать, либо расставаться с профессиональными лыжами. Мы с родителями приняли решение, что в большом спорте я не остаюсь, ухожу. Но для себя и за Управление бегаю, конечно.

❓ А со стрельбой у Вас сложилось сразу?

Елена: Когда я пришла к нашему тренеру, то не могла попасть ни в одну мишень (улыбается). Потом как-то пристрелялась и выиграла первое же свое соревнование, оставив позади тогдашнюю чемпионку. Так и осталась в этом

виде спорта. На самом деле, до первого разряда, до КМСа, как правило, дорастают легко. А вот дальше, как уже заметил тренер, начинается настоящая работа над собой. Когда после стрельбы оказывается, что не хватило всего одного очка до какого-либо норматива, то нужна большая внутренняя работа, чтобы продолжать. В нашем спорте важно все: и техника, и состояние оружия, и психологическое состояние стрелка. Я уже десять лет работаю над тем, чтобы получить мастера, и понимаю, что мелочей нет вообще.

Нина: Я до 20 лет занималась беговыми коньками. Потом учеба в институте, работа, пришлось завершить карьеру.

❓ Вы добились высоких результатов в двух видах спорта. Если их сравнить, то в чем принципиальная разница именно для спортсмена?

Елена: Психология. Когда ты бежишь, все напряжение уходит в мышцы. Ты можешь ускориться, выложиться в физическую работу. Здесь все иначе. На один выстрел уходит минута. 30 выстрелов – 30 минут. Они в итоге выливаются в 40–45 минут, которые необходимо выстоять у огневого рубежа. Это борьба с собой. И эти стресс и напряжение нельзя направить в мышцы, все на уровне психики. После крупных соревнований выходишь из тира как на крыльях, а через четыре часа наваливается такая дикая усталость, как будто вагон с углем разгрузила. После физической нагрузки восстановление происходит гораздо быстрее. Устал, отдохнул, еще побегал. Здесь же надо четко знать, к каким соревнованиям будешь готовиться. Отстреливать все старты подряд – никаких нервов не хватит.

Нина: Огромная разница. Когда бежишь, особенно на длинной дистанции, есть возможность где-то подработать, изменить ход гонки. Здесь такого нет: или пошла стрельба, или нет. Если она не идет, сложно что-то сделать.

Тренер: Да, это очень большая психологическая нагрузка. Как в бою. У меня есть возможность сравнить. Я командовал оперативно-следственной группой и знаю, что такое переизбыток адреналина. Так вот, те ощущения, которые стрелок испытывает на огневом рубеже, очень близки к чувству реального боя. Почти те же переживания и соизмеримый по уровню стресс.

Елена: Особенно когда знаешь, что за тобой команда.

Тренер: Еще раз повторюсь, что нельзя участвовать во всех регламентированных соревнованиях. Сгоришь. Надо выбирать. Поэтому мы и стараемся подбирать девушек, которые уже добились результатов в других видах спорта. Не важно, каких, пусть даже совершенно не связанных со стрельбой. Тут главное – умение управлять собой и добиваться поставленной цели. Ну и, конечно, важно уметь переносить не-

удачи. Провал – это всегда депрессия, особенно когда знаешь, что подвел команду.

Елена: Многие, кстати, бросают спорт, если такое происходит.

Тренер: Бывает, что приходится спортсменом в течение целого года ставить только на личное первенство. Когда стреляешь сам за себя, стресс ниже. Тут главное доказать себе, что ты физически и психологически готов выступать за команду. Практически каждый спортсмен проходил через этот этап.

Вот Нину я после соревнований первенства России вообще полгода не пускал в тир. Она стала чемпионкой в



ИГОРЬ МИХАЛЕВ

видимо, заметили. Собственно, так и пошло.

Тренер: В прошлом я – профессиональный тренер по стрельбе, до службы в органах тренировал сборные команды различных уровней, есть опыт, вижу, с кем можно работать.

Нина: Меня пригласили на занятия, и мне понравилось. Через год взяли на серьезное соревнование. Первый раз стресс, конечно, получила. Ребята заняли первые-вторые места, я была в середине по результатам команды в первом зачете. Мне было стыдно почему-то, что я так плохо отстреляла, а все равно с медалью уехала.

? В более традиционных видах спорта рост спортсмена легко заметен. Например, бежишь одну и ту же дистанцию быстрее. А вот стрельба? Как для самого себя определить степень профессионализма? Ведь можно выбить хороший результат и за счет мастерства, и на кураже?

Елена: Внутренние ощущения. В последнее время я научилась прислушиваться к своему внутреннему состоянию. Уровень усталости после соревнования показывает уровень моей подготовки к ним. Если я чувствую, что не могу удержать мушку, начинается внутренний анализ, что я делаю не так. Ну и тренера, конечно, мучаю вопросами. Он ругается: у тебя это не так, то не так, стойка не та. Вот и думаешь, не может же быть, чтобы я за десять лет стойку не выучила. Начинаешь искать тонкости, и оказывается, суть кроется в деталях.

А уровень профессионализма показывает готовность к важным соревнованиям. Когда на тренировках отстреливаешься отлично, а чемпионат России проваливаешь, значит не готов именно психологически.

Нина: Я вот уже после первого выстрела знаю, пойдет стрельба или нет.

Тренер: Девушки имеют пока не столь большой опыт в вопросах психорегуляции. Стрельба, подготовка к соревнованиям – это элемент психотехники.

личном первенстве. Выложились так, что по возвращении не могла в мишень попасть. Пришлось отправить восстанавливаться на несколько месяцев.

На кураже

? А как вообще попадают в сборную Управления?

Елена: Сотрудники Управления регулярно занимаются дисциплинами оперативно-боевой подготовки, ходят в тир. И в какой-то момент меня,



В СТРЕЛЬБЕ ВАЖНА САМОСТОЯТЕЛЬНАЯ ТРЕНИРОВКА

ИГОРЬ МИХАЛЕВ

Мы стараемся заменить стресс здоровым куражом, чтобы на соревнования спортсмены шли с азартом и желанием «порвать» соперников. Моя задача, как тренера, помочь им достигнуть такого состояния.

Елена: Да, мы знаем, что если даже что-то пойдет не так, тренер объяснит, почему результат не тот, на который мы рассчитывали. Укажет на ошибки.

Тренер: Всякое бывает. Я и с линии огня спортсменок выгонял, и дисквалифицировал на несколько месяцев, чтобы они пришли в чувство. Задача тренера – самому визуально определять готовность участника к соревнованиям и принимать решение: пускать его или нет на эти старты. Потому что если подведет команду, это вызовет, прежде всего, отрицательные эмоции и депрессию у самого стрелка. Это главное.

Елена: А у девочек это особенно сильно проявляется.

Сейчас стрельба видоизменяется. Если раньше, 9–10 лет назад, мы стреля-

ли только классику, то есть встали, прицелились, выстрел, то сейчас стрельба живой становится, практической. У нас добавились новые упражнения. Когда мы стоим спиной к мишеням, по команде разворачиваемся, достаем пистолет, и стреляем по два выстрела в каждую мишень. И так три раза. Главное быстро развернуться и достать пистолет. Есть упражнение, когда 25 метров бежишь, а потом по мишеням стреляешь. Для нас с Ниной, например, даже проще, если есть движение, нервы уходят, когда бежишь. Подбежал, а там потом вроде уже встал и потихонечку отстрелял. Статика сложнее.

С огневого рубежа возвращается Маргарита, убирает в сейф пистолет, присаживается.

? Вы сразу пришли в стрельбу или тоже из какого-нибудь вида спорта?

Елена: Сразу в стрельбу.

Тренер: Самое главное, что у нее есть желание. Без желания все тренировки бесполезны.

? Вы тренировали и мужчин, и женщин?

Тренер: В свое время был тренером молодежной сборной России. При подготовке к участию в соревнованиях высокого ранга женщины требовали большего внимания. Работал директором спортивной школы олимпийского резерва. К нам приходили уже готовые стрелки. Главная задача тренера была – не мешать. В процесс вмешивались, только если спортсмен заходил в тупик или результат менялся не в лучшую сторону. А так, стрельба – это индивидуальное творчество.

Тренерская установка

? Девушек стало больше приходить в стрельбу? Легко ли с ними работать?

Тренер: Случайных людей здесь нет. Во-первых, изначально все девушки проходят курсы военной подготовки. То есть они уже владеют азами обращения с оружием. Кроме того, в по-

следние годы приходит много молодых девчонок, которые после военной подготовки часто становятся членами стрелкового клуба.

Елена: Мне кажется с девочками проще работать. Ребята приходят в тир уже со своими установками, им кажется, что нечему учиться, они и так все знают. А девушки более чутко реагируют на наставления тренера.

Тренер: Так и есть. Девчонки не рассуждают, не стремятся показаться лучше, чем они есть. Просто четко выполняют указания тренера и много работают. Естественно, результаты не заставляют себя ждать.

Маргарита: Первый разряд и КМС со временем выполняют практически все, остается добраться до мастера.

Елена: Девочки просто повторяют, делают так, как им говорят. А мальчики начинают себя искать, экспериментировать. В результате время теряется попусту.

Кстати, мы еще участвуем во внешних соревнованиях, не относящихся к нашему ведомству. Их проводит Федерация практической стрельбы. Для нас это тренировка практической стрельбы, тех же наших «быстрых» упражнений. Осенью мы с девчатами выиграли чемпионат России.

Тренер: Учтите, у Елены и Риты по двое детей.

❓ Мама в тире стреляет перед детьми?

Елена: Я всю беременность стреляла. Мой ребенок обожает тир. Отлично стреляет. Я его иногда беру с собой на тренировки. У него там любимое занятие – собирать гильзы за командой.

❓ А было такое, что, например, где-нибудь в Сочи, в тире мама класс показала?

Это стандартная ситуация, когда ребенок попасть не может, но очень хочет игрушку. Приходишь, выбиваешь для него эту игрушку и быстро уходишь. Я стараюсь не привлекать излишнего внимания.

❓ Маргарита, а как с азартом?

У меня азарта не бывает. Прихожу, стреляю и ухожу. На рубеже я предельно спокойна и вообще ни о чем не думаю.

❓ Что для вас в стрельбе первоочередное: физическая подготовка или психология?

Маргарита: Я даже не знаю, меня поставили пять лет назад в стойку, сказали: все, стреляй. Бывает, если что-то перестает получаться, начинаю спорить с тренером, доказывать, что делала все, как обычно, но результат пропал...

Тренер: Я же говорю, лишние эмоции вредны для стрельбы. Ты должна сосредоточиться на результате, а не на дискуссиях с тренером.

Дело в том, что стрельба относится к виду единоборств. В таких видах спорта важна самостоятельная тренировка

суть тренировки. А Рита порой ведет себя на рубеже очень эмоционально.

Маргарита: Я этого не замечаю. Встала и стреляю. Ну, иногда поспорю. Однажды на соревнованиях я выбила 81 очко вместо обычных 90–92. Это был сильный стресс. Но после этого я смогла выйти к рубежу и выбить три десятки. Причем я была уверена, что смогу это сделать.

Тренер: Потому что изменилось психологическое состояние, ты на кураже вышла и выбила эти три десятки, но это не те три десятки, которые нужны. Попадают и случайно.

❓ Вы говорите, что эмоции вредны при стрельбе? Но ведь женщины как раз славятся тем, что они эмоциональны?

Тренер: Вообще, лучшие стрелки – флегматики. Но нам приходится рабо-



(у боксера – борьба с тенью, у борца – отработка динамики приема), а здесь нужно отработать модель поведения на линии огня. То есть ты должен научиться настраиваться, избегать эмоциональных «качелей». Нужно уметь вовремя затормозить нервную систему. В этом главная

татья с теми, кто есть. Лыжники, легкоатлеты, выпускники академии. Часто они по природе своей очень эмоциональны. Вот Вероника три или четыре года назад отстрелялась прекрасно, выиграла соревнования. На линии огня держалась как кремень, а вышла – и

все, зубами по стакану с водой стучит. Если боксер получает нокадаун, его на два месяца отправляют на прохождение реабилитации. Стрелков мы тоже на время отстраняем от соревновательной подготовки. С другой стороны, и при отборе спортсменов также должна быть мотивация. Если в стрессовой ситуации девушке проще сдать, чем оказать сопротивление, то в стрелковом спорте ей делать нечего. Стрельба – достаточно прагматичный вид спорта.

На соревнования спортсменов часто вывозят на полигоны. Там и ветер, и мороз бывает. Как-то стреляли 13 мая, все рассчитывали на хорошую погоду, а выпал снег. Все очень замерзли. У нас есть спортсменка, Тонечка, она в декретном отпуске сейчас. Она вся синяя была, как из холодильника. Ее после каждых десяти выстрелов приходилось отпаивать чаем из термоса. При этом хорошо отстрелялась. Значит, есть воля к победе.



НА КУБКЕ ЦФО СБОРНАЯ КОМАНДА ПОКАЗАЛА ОТЛИЧНЫЕ РЕЗУЛЬТАТЫ

Практика соревнований

? Девушки, а гражданские подружки как реагируют на ваши умения и навыки?

Маргарита: Во-первых, гражданские подружки не знают, где я работаю. А те, кто знает, не знают подробностей. Если ребенок спрашивает, за что медаль, просто отвечаю, что хорошо стреляю.

Тренер: Мы не распространяемся о своей работе.

? Психологическая подготовка спортсмена-стрелка в жизни что-то дает?

Маргарита: Не знаю, прямая или обратная здесь связь. Может, это стрельба сделала меня такой, а возможно, если бы я изначально была другой, я бы просто не попала в этот вид спорта.

? Сколько всего человек в команде?

Если брать основной и дополнительный составы, то человек тридцать. Вообще в последнее время назрел вопрос об увеличении состава. Мы входим в МГО «Динамо» и являемся единственным Управлением, которое участвует во всех пяти спартакиадах. Остальные подразделения Службы – в одной. А мы – в ЦФО, параллельно и в молодежных соревнованиях ЦФО, в первенстве России, первенстве МГО «Динамо» и райсовета. На соревнованиях МГО «Динамо» мы соревнуемся с другими силовиками, в основном ОМОНовцами. С ними очень сложно тягаться, им есть из кого выбирать стрелков. Кроме того, у них основной вид – автомат, не профильное для нас оружие. Но мы их все равно обыгрываем. Ох, как они тяжело это переносят! Приходят девочки молоденькие и рвут здоровенных мужиков. И командиры им прямо на огневом рубеже разносы устраивают.

Елена: Динамовские соревнования – единственные, где нет мужчин и женщин – все стрелки. В команду входят четверо-пятеро ребят и две девуш-



ЧЕМПИОНАТ «ДИНАМО» – ЕЩЕ ОДНИ СОРЕВНОВАНИЯ, ГДЕ УЧАСТВУЕТ КОМАНДА УПРАВЛЕНИЯ (ВВЕРХУ)

НАДО НЕ ТОЛЬКО УМЕТЬ СТРЕЛЯТЬ ИЗ ПИСТОЛЕТА, НО И ДОСКОНАЛЬНО ЗНАТЬ ЕГО УСТРОЙСТВО



ИГОРЬ МИХАИЛОВ

ки. И еще молодежь. Упражнения есть отдельно для девушек, отдельно для мужчин, но тир чаще всего общий. Все отстреливаются вперемешку. В такие моменты очень чувствуется плечо товарища и поддержка команды. В стрельбе это особенно важно.

Тренер: Болельщиков на стрельбище бывает не меньше, чем на хоккее. Болеют громко и азартно, обсуждают результаты. Конечно, бывает, что это отвлекает.

Елена: Бывает, сделаешь «десяточку», тут же поднимается гул. Что это за стрелок, из какой команды? Стрелку очень тяжело психологически в такие моменты. Бывает, что и выстрел приходится откладывать. Вовремя понять, что именно сейчас лучше взять таймаут, – это тоже важный навык. А иногда на кураже отлично получается отстреляться. Помню, на кубке ФСО меня чуть не дисквалифицировали из-за

дефекта оружия. И мне досталось, и тренеру. Я так разозлилась, что заняла первое место.

? **Собрать-разобрать ПМ, наверное, можете не только с закрытыми глазами, но и во сне?**

Елена: Основной специалист – наш тренер. В моей практике было два случая, когда пистолеты не подлежали восстановлению. Разгар ствола. А вообще он – известный в Москве оружейный мастер и специалист по антикварному оружию.

Тренер: Пистолету Макарова отведен ресурс – 25 тысяч выстрелов. Гарантированный ресурс – 5 тысяч выстрелов. Когда мы получали новосибирские патроны, срок его работы был в среднем семь лет. Сейчас получаем тульские, они невысокого качества, срок эксплуатации снизился до двух-трех лет. Бывает, что приходится

убирать неисправности прямо во время соревнований.

Елена: Да, на устранение поломки дается всего три минуты. Замена оружия не допускается. А вообще, выход на рубеж с неисправным оружием – дисквалификация, если не удастся устранить поломку в отведенное время. На крупных соревнованиях я стреляю из CZ, в остальное время – из Макарова. После большого пистолета Макаров очень уютно в руку ложится.

Интервью заканчивается. Девушек ждут их служебные обязанности, а нас с фотографом – небольшая экскурсия по тиру, который был построен при непосредственном участии тренера женской сборной Управления. В этом году у девушек впереди несколько серьезных стартов. И, судя по результатам окончившейся тренировки, у них есть все шансы занять первые места. 



ФОТО ИЗ ЛИЧНОГО АРХИВА

Одна биография на двоих

КАКОЙ СЕКРЕТ ОБЪЕДИНЯЛ ЖЕН СОТРУДНИКОВ СПЕЦСЛУЖБ РАЗНЫХ ПОКОЛЕНИЙ

РЕЖИССЕР-ДОКУМЕНТАЛИСТ, ЛАУРЕАТ ПРЕМИИ ФСБ РОССИИ ЗА ЦИКЛ ТЕЛЕПЕРЕДАЧ «СТРАНИЦЫ ИСТОРИИ ОТЕЧЕСТВЕННЫХ СПЕЦСЛУЖБ» ИРИНА СВЕШНИКОВА ЗА ДЕСЯТИЛЕТИЯ СВОЕЙ РАБОТЫ СОЗДАЛА НЕМАЛО ЛЕНТ, В КОТОРЫХ РАССКАЗЫВАЕТСЯ О РАЗВЕДЧИКАХ И КОНТРАРАЗВЕДЧИКАХ, СОТРУДНИКАХ СПЕЦСЛУЖБ. В ПРОЦЕССЕ СЪЕМОК ИРИНА ГЕОРГИЕВНА ПРОВЕЛА МНОГО ЧАСОВ, ОБЩАЯСЬ НЕ ТОЛЬКО СО СВОИМИ ГЕРОЯМИ, НО И С ИХ СПУТНИЦАМИ ЖИЗНИ, ДЕЛИВШИМИ С МУЖЬЯМИ РАДОСТЬ ПОБЕД И ГОРЕЧЬ НЕУДАЧ. РАБОТА ЧАСТО ОБЪЕДИНЯЛА СУПРУГОВ, И ИСПЫТАНИЯ – ПЕРЕМЕНА МЕСТА ЖИТЕЛЬСТВА, ПОСТОЯННОЕ НАПРЯЖЕНИЕ НЕЛЕГАЛЬНОЙ РАБОТЫ, А В СЛУЧАЕ ПРОВАЛА – И ТЮРЕМНОЕ ЗАКЛЮЧЕНИЕ, ВЫПАДАЛИ ОБОИМ. «ФСБ: ЗА И ПРОТИВ» ПОПРОСИЛ ИРИНУ СВЕШНИКОВУ ПОДЕЛИТЬСЯ СВОИМИ ВОСПОМИНАНИЯМИ О ЖЕНЩИНАХ, КОТОРЫЕ ШЛИ ПО ЖИЗНИ РУКА ОБ РУКУ С ГЕРОЯМИ ЕЕ ФИЛЬМОВ. СО МНОГИМИ ИЗ НИХ ДРУЖЕСКИЕ ОТНОШЕНИЯ У РЕЖИССЕРА СЛОЖИЛИСЬ НА ГОДЫ.

ТЕКСТ Роман ВАЛЕРЬЕВ

❓ Ирина Георгиевна, кто стал героем Ваших фильмов в наше время?

Все мои картины последнего десятилетия – это портреты разведчиков и их жен. «Друзья не умирают» – это продолжение исповеди руководителя внешней разведки ГДР в 1958–1986 годах Маркуса Вольфа. Затем была картина «Жизнь под грифом «секретно» – о Вартанянах и Крогерах, парах, работавших в нелегальной разведке. Женщины, с которыми я познакомилась в процессе съемок, были не просто женами. Супруга Маркуса Вольфа Андрия не занималась разведкой, но преодолела вместе с мужем очень трудные времена. Они вместе писали уникальную книгу «Трое из тридцатых» – первый литературный опыт Маркуса Вольфа. У Маркуса был младший брат Конрад Вольф. Он учился в Институте кинематографии в мастерской Герасимова, а когда уехал в ГДР, стал известным режиссером и возглавил Союз кинематографистов.

Позже он заболел раком и перед смертью отдал Маркусу папку, в которой была изложена история несозданного им фильма. Размышления о своей судьбе, судьбе своих друзей, 30-х годах, когда как и многие еврейские семьи, они были вынуждены выехать из гитлеровской Германии, преследуемые нацистами. Эти воспоминания Маркус Вольф и взял за основу книги, добавив свои мысли о том времени. Книга стала бестселлером в Германии. Когда я делала фильм «Друзья не умирают», Маркус и Андрия с нежностью вспоминали написанные книги. Андрия была их вдохновителем. Она не только печатала текст, но и стояла у истоков замысла и, может быть, являлась первым редактором.

❓ Андрия была не первой супругой Маркуса Вольфа?

Андрия – третья супруга Маркуса Вольфа. От первой жены у него двое детей: Миша и Таня. Они жили здесь, в Мо-

скве, потом уехали в Германию. Вторая жена, красавица, тоже родила ему сына. У Андрии была дочь от первого брака. Андрия появилась рядом с ним как раз в тот период, когда уходил из жизни Конрад Вольф, который долго болел. Почему Маркус и Андрия полюбили друг друга, мне понятно. Но прожить вместе в любви до последних дней, а это были самые трудные для него годы, именно так, как смогли они, конечно, надо суметь. Андрия была не просто женой, она была ему настоящим другом. И Маркус это очень ценил. Их связывала не только любовь, но и безмерное взаимное уважение. Он говорил, что без такой любви у него бы ничего не вышло. Андрия помогала ему осмысливать происходящее в самое сложное время в его жизни – когда рухнула Берлинская стена, начались процессы над разведчиками некогда возглавляемой им спецслужбы. Маркуса обвиняли во многих смертных грехах. И пока он находился в тюрьме,

Андриа вместе с друзьями собирала деньги, чтобы его выпустили под залог. Уже потом, через несколько лет, был принят закон, по которому разведчиков из ГДР перестали преследовать.

Когда мы снимали первую картину с Маркусом Вольфом, Андриа уже была его женой. Только что пала Берлинская стена. Мы шли по территории бывшей ГДР, и меня поразило, что с ними все здоровались, их знала буквально вся округа. И не было такого, чтобы кто-то посмотрел недобро, наоборот – все отдавали ему должное! Маркуса уважал каждый житель ГДР за то, что он после войны отстаивал права своего государства.

? После падения Берлинской стены Маркус Вольф сначала жил в СССР, потом вернулся в Германию. Андриа была с ним?

В России Андриа никогда не жила. Она приезжала сюда к друзьям, вместе с которыми они с Маркусом написали книгу «Секреты русской кухни». Она не очень хорошо говорит по-русски, с сильным акцентом, но очень мило. Русский она



МАРКУС ВОЛЬФ И АНДРИА СТАРАЛИСЬ ВСЕГДА БЫТЬ ВМЕСТЕ

на дачу, где его ждала Андриа – у нее был день рождения. Она любила только полевые цветы, и чтобы их найти, пришлось объехать несколько магазинов. Мы приехали, пошли снимать, а он ушел плавать в бассейн. Вернулся совершенно другим человеком: помолодевшим,

Семейные пары, о которых я рассказываю, обладали удивительной силой духа и демонстрировали единство

учила «с губ любимого мужчины». Это не вошло в фильм, но она рассказывала, как писали книгу. Маркус очень любил пельмени, и Андриа ему их варила и называла «пирожки». Она говорила, что когда Маркус уставал, ему нравилось выпить немного водки – для настроения. Никакого другого алкогольного напитка он тогда не признавал.

И еще хорошо помню момент, когда мы снимали эпизод после напряженного интервью, которое Маркус давал западному телевидению. Он очень внимательно выбирал слова, потому что интервью смотрели обе половины Берлина. Заметно устал. Мы поехали

эффектным. Горящими глазами смотрел на свою очаровательную жену. В тот момент я еще раз убедилась: как же им повезло встретить друг друга! Она не была его спутницей в те годы, когда разведка ГДР под руководством Вольфа считалась одной из самых профессиональных спецслужб мира. Но была с ним все годы, когда требовалась ее помощь и поддержка.

? Среди наших разведчиков также есть знаменитые пары...

Да, фильм «Жизнь под грифом «Секретно» я снимала о супругах Варта-нян. К сожалению, Геворк Андреевич

недавно умер, но его жена жива, и дай ей Бог здоровья. Это уникальные люди, недаром их называют легендами. Геворк Вартамян начал свою разведдеятельность в Тегеране в группе, организованной нашим разведчиком Агаянцем. В шутку ее называли «легкая кавалерия». В эту группу входили армяне, лезгины, азербайджанцы, ассирийцы. Они успешно вели наружное наблюдение – кто заподозрит в молодых парнях на велосипедах разведчиков?

Когда Геворк познакомился с Гоар, ей было меньше 16 лет, он дружил с ее братом и, как она рассказывала, сначала ее завербовал, а потом влюбился. Чем она ему нравилась? Она была бойкой девочкой, все порученные задания выполняла на «отлично». И, что самое главное, – они с момента знакомства были «на одной волне». Как говорила Гоар, они умели понимать друг друга без слов. Поженились они в 1946 году в Тегеране, а всего у них было несколько свадеб в разных странах под разными именами.

Что меня поражает в Гоар Леоновне? Она с годами становится все более красивой. Она очень женственная, потому что все время думает о том, как выглядит. Поэтому мы с ней отобрали для съемок шесть платьев, чтобы в разных эпизодах она выглядела по-разному.

Их пара – это настоящий тандем – рабочий, духовный, профессиональный и сугубо бытовой. Они с ранней юности и до последнего были вместе. Но и сейчас, когда Геворк Андреевич умер, уверяю вас, она с ним. Мне кажется, что это от Всевышнего, что они сумели вот так прожить свои годы.

Супруги Вартамян стали легендами, в том числе и потому, что, оставаясь годами на нелегальном положении и при этом активно работая, они так и не были раскрыты. Но в истории спецслужб есть другие примеры.

В свое время меня потрясла одна книга – «Письма из тюрем Ее величества». Это были письма, которые писали друг другу супруги Крогеры, находясь в разных тюрьмах Англии. Ее звали Леон-

тина, многие называли ее Хелена или Лона. Его – Моррис. Он ушел из жизни в 1995 году, она умерла несколькими годами раньше. Это тоже была уникальная пара.

Я ее знаю только по хронике, фотографиям и рассказам. Благодарна судьбе, что у меня оказалось техническое многочасовое интервью с Моррисом, фрагменты из которого я затем использовала в своем фильме.

Леонтина, которая была членом компартии, и Моррис познакомились на антифашистском митинге в Америке. Он – сын русских эмигрантов, по национальности еврей, а она полька и тоже

В Великобритании их резидентом был разведчик-нелегал Конон Молодый, проживавший под именем Лонсдейл. В результате предательства вначале был арестован Лонсдейл, потом задержали и чету Крогеров. Кстати, в это же время был осужден и Джордж Блейк.

Крогеры были осуждены на 20 лет. В тюрьме они провели девять лет. Долгое время ждали помилования от королевы, в результате дождались! Сделано это было ради обмена – в Советском Союзе был пойман британец. Освобожденные Крогеры сначала поехали в Польшу, и лишь затем в СССР.

С 1961-го по 1969 годы было написано больше трех сотен писем.

Сидели они в ужасных условиях. Хелена – в женской тюрьме вместе с проститутками и воровками. Характер у нее был взрывной, она не позволяла никому себя оскорблять. Могла в ответ и ударить. Это тоже есть в письмах, вы это чувствуете, потому что он ей все время напоминал: «Думай о себе». Он сидел с уголовниками, но его уважали за культуру, знание философии, интеллект. Когда он выходил из тюрьмы, уголовники подарили ему огромного медведя, сшитого из того, что было под рукой.



ЭТА ФОТОГРАФИЯ ЛЕОНТИНЫ И МОРРИСА КРОГЕР ВИСЕЛА В МОСКОВСКОЙ КВАРТИРЕ СУПРУГОВ (ВВЕРХУ)

СУПРУГИ ВАРТАНЯН (СЛЕВА) ВСЕГДА БЫЛИ РЯДОМ, ПЕРЕДАВАЯ ТЕПЛО ДРУГ ДРУГУ

дочь эмигрантов. Они поженились, она взяла его фамилию – Коэн.

В конце 1940-х Коэны были связными у Рудольфа Абея. Когда его арестовали, были переправлены в Советский Союз. После переподготовки в качестве нелегалов поехали работать в Англию. Им были выданы паспорта на фамилию Крогер. Моррис прекрасно разбирался в литературе. По легенде они были книготорговцами, держали книжный магазин в самом центре Лондона. А в подвале, куда можно было спуститься из кухни, находилась радиостанция, по которой они выходили на связь. В Англии теперь в их доме проводят экскурсии.

Находясь в тюрьме, они просили, чтобы им, как семейной паре, разрешили быть вместе. Но им разрешали видеться лишь раз в месяц – их возили в какую-то третью тюрьму, где они могли общаться при надсмотрщике. Держались они на письмах. Вы знаете, это такая высокая литература, это поэма... Мы уже таким языком не говорим, это язык любви, нежности, обожания.

Как и всем остальным британским заключенным, им было разрешено писать одно письмо в неделю. При этом должны были писать на бланке небольшого формата из четырех страниц, вкладывая письмо в открытый конверт.

Сегодня к отношениям относятся гораздо проще, а я всегда пыталась понять, что объединяло людей и помогало им преодолевать препятствия в те годы, в таких обстоятельствах? Семейные пары, о которых я рассказываю, обладали удивительной силой духа и демонстрировали единство, которого я сегодня не наблюдаю. Я спросила об этом Гоар Левоновну Вартамян. Она ответила, что всегда важно верить в жизнь, радоваться и не помнить плохое. Это же говорила в своем интервью и Леонтина. Наверное, в этой фразе и заключается секрет этих удивительных женщин. 

Техника защиты

В МОСКВЕ ПРОШЕЛ XVIII МЕЖДУНАРОДНЫЙ ФОРУМ «ТЕХНОЛОГИИ БЕЗОПАСНОСТИ»

ПО ТРАДИЦИИ МЕЖДУНАРОДНЫЙ ФОРУМ «ТЕХНОЛОГИИ БЕЗОПАСНОСТИ» БЫЛ НЕ ТОЛЬКО МЕСТОМ ДЕМОНСТРАЦИИ НОВИНОК, НО И ПЛОЩАДКОЙ ДЛЯ ВЫСТУПЛЕНИЙ И ДИСКУССИЙ, ГДЕ ОБСУЖДАЛИСЬ ВОПРОСЫ БЕЗОПАСНОСТИ В МЕГАПОЛИСЕ, НА ТРАНСПОРТЕ, ОБЪЕКТАХ ТЭК, А ТАКЖЕ СРЕДСТВА ЗАЩИТЫ КОНФИДЕНЦИАЛЬНОЙ ИНФОРМАЦИИ И МНОГОЕ ДРУГОЕ.

ТЕКСТ Денис ВЕЧКАНОВ. ФОТО автора

Реальность видео

На форуме были представлены различные новинки систем видеofиксации. Например, была продемонстрирована отечественная камера слежения для беспилотных летательных аппаратов. С земли ею управляет оператор, который может навести технику на цель, после чего будет вестись автоматическое слежение за этим объектом.

Посетители также увидели специальные камеры для полицейских машин. Предполагается, что с их помощью маршрут движения патрульных автомобилей будет фиксироваться в режиме реального времени. Комплекс «Видеопатруль» используется уже на пяти тысячах полицейских автомобилей. Он напоминает обычный видеорегистратор, только качество видео- и звукозаписи улицы и салона намного выше. Отснятый материал невозможно удалить самостоятельно, так что теперь можно осуществлять и контроль над сотрудниками – с маршрута не уйдешь, в машине на дежурстве не поспишь, с нарушителем на месте «не договоришься».

Впервые на выставке был продемонстрирован так называемый «безопасный автобус» – элемент интеллектуальной транспортной системы Москвы. Он оборудован датчиками задымления и температуры в салоне, пассажиропотока, системой ГЛОНАСС, «тревож-

ной» кнопкой и... более чем десятком видеокameraми. Возникают вопросы: не много ли камер на один автобус? Да, карманников, конечно, в общественном транспорте немало, но камеры от них навряд ли спасут. Воры действуют в основном в час пик, а в давке ни одна камера ничего не зафиксирует. От единичных случаев нападения на людей и вандализма, конечно, никто не застрахован. Такое число камер скорее приведет к удорожанию проекта (учитывая, что государственные автобусы будут оснащаться за счет бюджета), чем к реальной борьбе за безопасность. А для этого, как представляется, вполне достаточно двух камер видеofиксации, фронтального

и заднего вида, и двух камер внутри салона, расположенных над передней и задней площадками автобуса.

На форуме были широко представлены различные так называемые «аналитические системы видеонаблюдения», которые предполагается применять на городских дорогах, во дворах и подъездах. Принцип их работы заключается в компьютерном (кибернетическом) видеоанализе, который осуществляет специально разработанная программа на основе интеллектуального алгоритма определения аномального поведения людей или потенциально опасной ситуации. Все бы хорошо, только декларируемая российскими разработчиками



«БЕЗОПАСНЫЙ АВТОБУС» ДОЛЖЕН СТАТЬ ЭЛЕМЕНТОМ ИНТЕЛЛЕКТУАЛЬНОЙ ТРАНСПОРТНОЙ СИСТЕМЫ СТОЛИЦЫ

эффективность подобных систем очень спорна.

Дело в том, что алгоритм, который позволяет понять и описать, как же именно думает человек, пока не разработан. Область этого научного знания называется когнитивистикой (от английского cognition, «познание»). Данный раздел кибернетики занимается изучением и разработкой искусственного интеллекта. Наиболее активно изучение онтологии когнитивных моделей (формализации мышления с помощью составленной концептуальной схемы) финансирует правительство США. Американское агентство оборонных разработок DARPA реализует проект «Мысленный взор», который объединяет ведущих ученых из Университета Карнеги-Меллон, Калифорнийского технологического института и других известных вузов США. Но будет ли разрабатываемый ими «когнитивный движок» прорывом в области кибернетической видеоаналитики, пока неизвестно.

Насколько успешно занимаются когнитивистикой у нас, судить не берусь. Но разработки в области видеоанализа, безусловно, необходимо развивать и в нашей стране. Когда-нибудь они наверняка будут результативны. Но массово внедрять их на современном этапе бессмысленно.

Техника антитеррора

На форуме продемонстрировали также технику для обнаружения оружия и взрывчатки. Так, из Великобритании привезли робота-сапера. В нашей стране такие разработки, конечно, тоже имеются. На стенде ФСБ России можно было ознакомиться с многофункциональными мобильными робототехническими комплексами легкого класса «Варан» и «Варяг». Они предназначены для дистанционного проведения визуальной разведки, поиска и первичного диагностирования подозрительных предметов с помощью телевизионных камер и специального навесного оборудования,



а также для дистанционного обезвреживания взрывного устройства, его погрузки в контейнеры для эвакуации.

На этом же стенде был представлен и переносной импульсный металлоискатель, предназначенный для обследования грунта, строительных конструкций, мебели с целью обнаружения оружия и различных металлических объектов. Представляет интерес и дистанционный лидарный обнаружитель паров взрывчатых веществ ШТОК-Л. Он способен определять на расстоянии от 10 до 50 м пары азотосодержащих взрывчатых веществ. Принцип его работы построен на основе использования метода лазерной фрагментации.

На выставке были представлены и разнообразные отечественные детекторы нелинейных переходов. Так, NR-900ЕК «Коршун» обнаруживает мины и взрывные устройства, оснащенные взрывателями нажимного и натяжного действия, а также электронными взрывателями (системами инициирования), которые могут быть установлены на поверхности грунта, в грунте (снегу), под покрытием дорог и на объектах. За время использования на Северном Кавказе прибор зарекомендовал себя как исключительно надежный. Он также предназначен для проведения оперативно-разыскных и следственных мероприятий по выявлению тайников с оружием, боеприпасами и взрывными устройствами, взрывотехническому



РОБОТОТЕХНИЧЕСКИЕ КОМПЛЕКСЫ (ВВЕРХУ) НЕЗАМЕНИМЫ ПРИ ДИСТАНЦИОННОЙ ВИЗУАЛЬНОЙ РАЗВЕДКЕ
ДЕТЕКТОР НЕЛИНЕЙНЫХ ПЕРЕХОДОВ УЖЕ ЗАРЕКОМЕНДОВАЛ СЕБЯ В РАБОТЕ (СЛЕВА)

обследованию подозрительных предметов, поиску и обезвреживанию диверсионно-террористических средств. Способность «Коршуна» обнаруживать различные цели на больших дальностях, высокий темп поиска, безопасность использования, возможность длительной эксплуатации в полевых условиях помогли спасти не одну жизнь.

Одним из нелинейных локаторов для поиска электронных устройств, содержащих полупроводниковые компоненты, заинтересовалось подразделение специального назначения в России. А другой локаатор, профессиональный нелинейный, уже сертифицирован Федеральным агентством воздушного транспорта для обеспечения безопасности объектов гражданской авиации.

Ряд отечественных разработок нацелен на обнаружение и локализацию мест скрытой установки различных типов радиопередающих устройств, находящихся в активном режиме, а также на защиту переговоров, включая виброакустическую защиту помещений от утечки информации по таким каналам, как колебания воздуха, стен, оконных стекол, труб водопровода и отопления.

Форум показал, что безопасность по-прежнему является актуальной темой в нашей стране и за рубежом. И вполне возможно, что инновационные технологии именно в этой области вскоре станут реальностью. 

Высший пилотаж Александра Пороховщикова

АВИАЦИЮ СОВЕТСКИХ СПЕЦСЛУЖБ СОЗДАВАЛ ОДИН ИЗ ЛУЧШИХ
РОССИЙСКИХ ИЗОБРЕТАТЕЛЕЙ

В 2012 ГОДУ УШЕЛ ИЗ ЖИЗНИ ЗАМЕЧАТЕЛЬНЫЙ АКТЕР, РЕЖИССЕР, СЦЕНАРИСТ, НАРОДНЫЙ АРТИСТ РОССИИ АЛЕКСАНДР ШАЛВОВИЧ ПОРОХОВЩИКОВ. ЧЕЛОВЕК ИЗВЕСТНЫЙ И ПОПУЛЯРНЫЙ. ОДНАКО МНОГИЕ НЕ ЗНАЮТ, ЧТО РОД ПОРОХОВЩИКОВЫХ ОСТАВИЛ ЗАМЕТНЫЙ СЛЕД В ИСТОРИИ РОССИИ, В ТОМ ЧИСЛЕ В ИСТОРИИ ОТЕЧЕСТВЕННОЙ АВИАЦИИ. ДЕД АЛЕКСАНДРА ШАЛВОВИЧА, АЛЕКСАНДР АЛЕКСАНДРОВИЧ, НЕ ТОЛЬКО БЫЛ ИЗВЕСТНЫМ АВИАКОНСТРУКТОРОМ, НО И СТОЯЛ У ИСТОКОВ ПЕРВЫХ АВИАЦИОННЫХ ПОДРАЗДЕЛЕНИЙ ОТЕЧЕСТВЕННОЙ СПЕЦСЛУЖБЫ, КОТОРЫЕ В АВГУСТЕ 2013 ГОДА ОТМЕЯТ 95-ЛЕТИЕ.

ТЕКСТ Анатолий КУЛЕБА

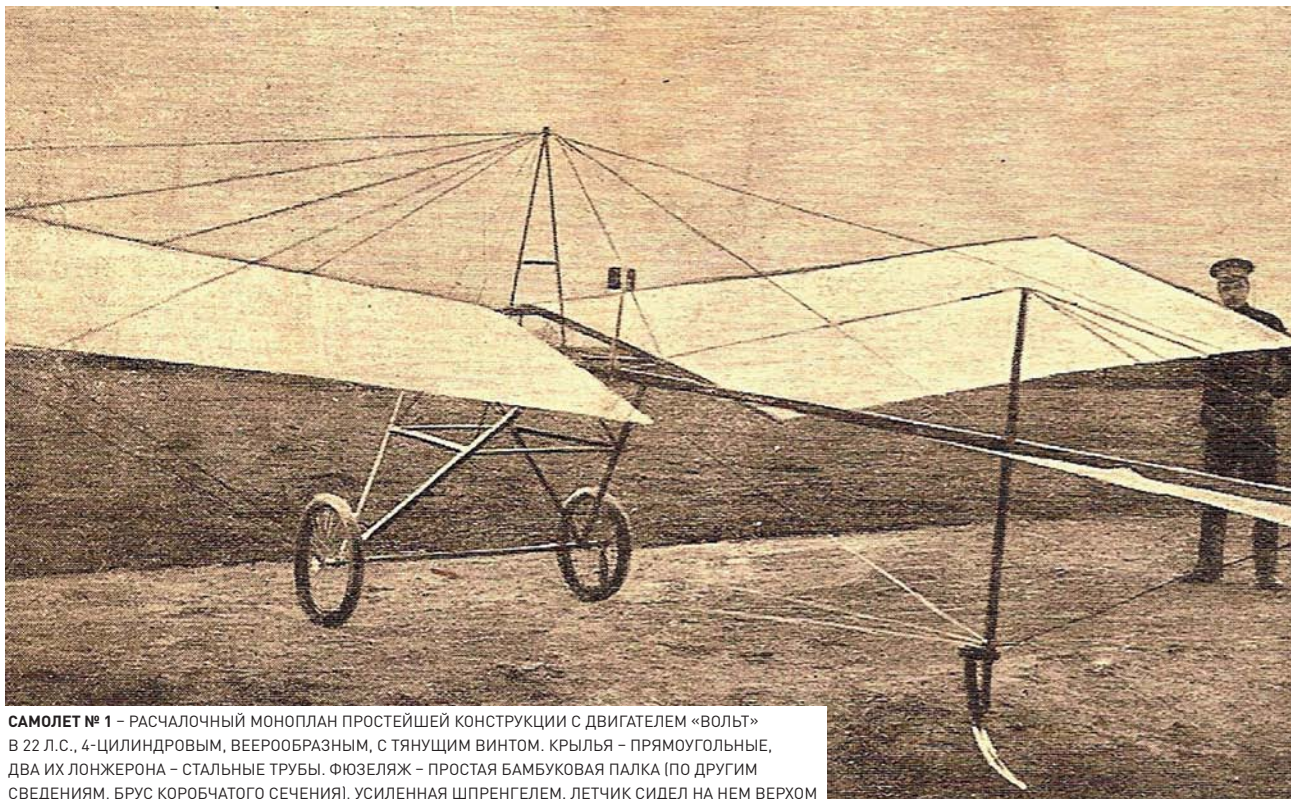

САМОЛЕТ № 1 – РАСЧАЛОЧНЫЙ МОНОПЛАН ПРОСТЕЙШЕЙ КОНСТРУКЦИИ С ДВИГАТЕЛЕМ «ВОЛЬТ» В 22 Л.С., 4-ЦИЛИНДРОВЫМ, ВЕЕРООБРАЗНЫМ, С ТЯНУЩИМ ВИНТОМ. КРЫЛЬЯ – ПРЯМОУГОЛЬНЫЕ, ДВА ИХ ЛОНЖЕРОНА – СТАЛЬНЫЕ ТРУБЫ. ФЮЗЕЛЯЖ – ПРОСТАЯ БАМБУКОВАЯ ПАЛКА (ПО ДРУГИМ СВЕДЕНИЯМ, БРУС КОРОбЧАТОГО СЕЧЕНИЯ), УСИЛЕННАЯ ШПРЕНГЕЛЕМ. ЛЕТЧИК СИДЕЛ НА НЕМ ВЕРХОМ

Как следует из собственноручно написанной биографии, потомственный дворянин Александр Александрович Пороховщиков родился в 1892 году в Санкт-Петербурге. Его отец был человеком богатым и в Москве известным. Он успешно занимался строительством, общественной деятельностью, меценатством. Александр с юных лет увлекался физикой и механикой, с девяти лет читал серьезные книги по этим наукам, а с 15-летнего возраста начал изобретать. Он стал автором многих конструкций в различных областях техники. Но системного технического образования не имел, то есть был не инженером, а изобретателем-самоучкой. А еще Александр поражал всех знавших его людей своими лингвистическими способностями: он владел 12 иностранными языками.

Быстрый путь к известности

Летом 1909 года 17-летний Александр Пороховщиков построил модель самолета. В качестве экспоната она была выставлена в Воздухоплавательной подсекции XII Съезда естествоиспытателей и врачей в Москве в декабре 1909 года. После удачных полетов модель получила положительный отзыв Николая Жуковского, и Юлий Меллер, владелец императорского самолетостроительного завода «Дукс» в Москве, согласился построить самолет. Однако построен был только планер, поскольку подходящего двигателя найти не удалось.

Вскоре молодому изобретателю поступило предложение продолжить работу во Франции, но Пороховщиков, как гласит семейное предание, ответил, что «лучше своими руками уничтожить все, чем отдать свое изобретение в иностранные руки».

Во время первой «авиационной недели» и Всероссийского праздника воздухоплавания в 1910 году Александр работал механиком при иностранных самолетах. Эта работа обогатила опыт конструктора, и он внес немало суще-

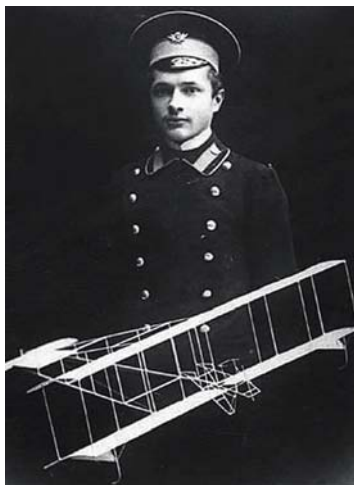
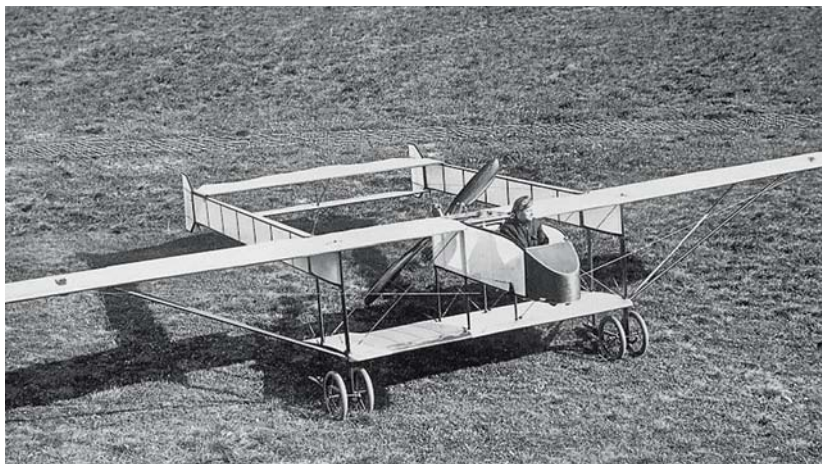

ственных изменений в проект своего самолета.

В 1911 году Пороховщиков впервые организовал свою опытную мастерскую и построил «Самолет № 1». Первый полет на нем состоялся 25 июня 1911 года в Риге, пилотировал аппарат сам конструктор. Потом был ряд других полетов продолжительностью до 12 минут каждый.

После удачных полетов «Самолета № 1» Пороховщиков переехал в Санкт-Петербург и продолжил работу в качестве авиаконструктора. Он начал проектирование второго самолета «Би-Кок», постройка которого была удачно завершена в 1914 году.

Самолет был построен конструктором собственноручно в квартире на шестом этаже. Первые испытания произ-

ИСПЫТАНИЯ «БИ-КОКА» ПРОВОДИЛ ЛЕТЧИК И БУДУЩИЙ КОНСТРУКТОР МИХАИЛ ГРИГОРАШВИЛИ. КОМЕНДАНТСКИЙ АЭРОДРОМ, ПЕТРОГРАД. АВГУСТ-СЕНТЯБРЬ 1914 ГОДА

АЛЕКСАНДР ПОРОХОВЩИКОВ, ГИМНАЗИСТ

водились на Комендантском аэродроме в период с 15 августа по 5 сентября 1914 года. Летал на нем Михаил Григорашвили, известный как инженер путей сообщения, автор воздушных винтов, один из пионеров российской, американской и канадской авиапромышленности. Самолет Пороховщикова развивал скорость 99 км/ч, полная нагрузка при этом составляла 256 килограммов, то есть была равна его собственной массе. Для самолета с двигателем в 50 л.с. это были рекордные данные. Стремясь удовлетворить все требования военного ведомства, Пороховщиков сделал конструкцию разборной. Самолет легко раскладывался на основные части двумя рабочими за пять минут и мог быть уложен в ящик.

Военное ведомство обратило внимание на самолет. Пороховщикову предложили: пусть авиаконструктор Федор Терещенко производит «Би-Коки» на своем заводе в Киеве. Пороховщиков письмом от 8 января 1915 года ответил, что хочет строить аппараты сам и при этом в количестве не менее как на целый авиационный отряд. Заказ оформлен не был, и этот оригинальный самолет развития не получил.

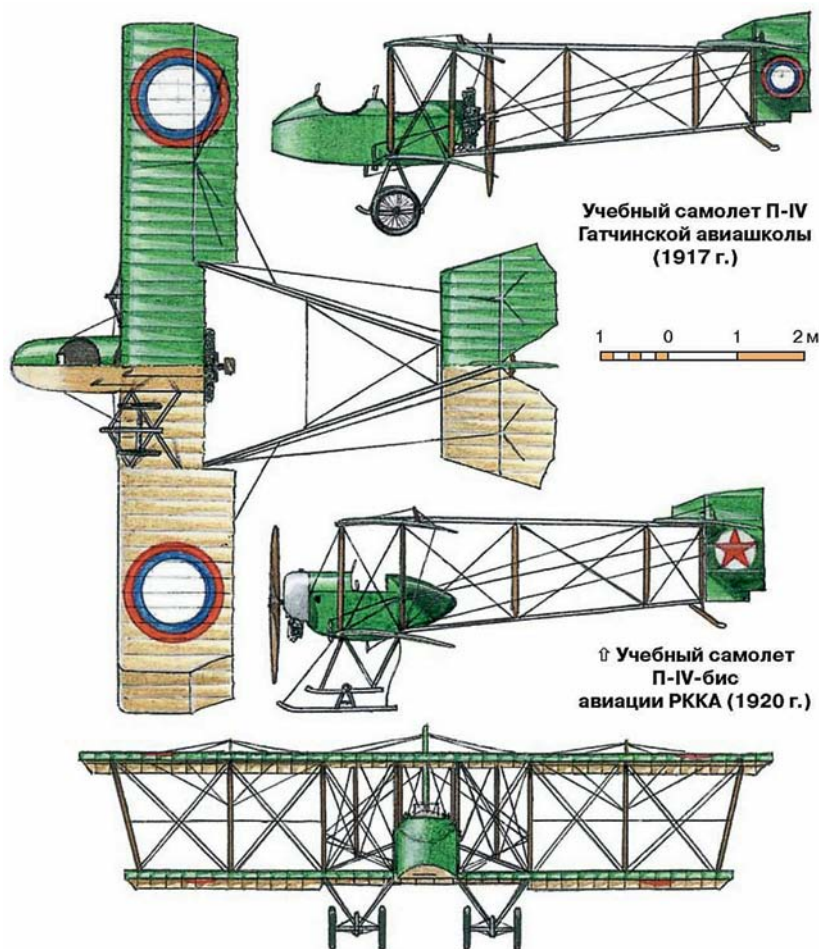

САМОЛЕТ П-IV ПРЕДНАЗНАЧАЛСЯ ДЛЯ ПЕРВОНАЧАЛЬНОГО ОБУЧЕНИЯ ЛЕТЧИКОВ

В 1915 году на втором экземпляре «Би-Кока» было установлено гусеничное шасси – брезентовая лента на семирядных деревянных барабанах. Эти гусеницы ставились взамен колес, но применения не нашли.

Во время Первой мировой войны конструктор организовал свое предприятие, выполнявшее небольшие заказы военного ведомства.

Авиация для спецслужб

После Октябрьской революции Александр Пороховщиков остался в России. В 1918 году он сдал официальные испытания на звание военного летчика и добровольно вступил в Первую Петроградскую авиагруппу. Затем служил

в 3-м и 32-м авиаотрядах, возглавлял 16-й авиационный поезд и опытные мастерские Воздушного флота, был авиаконструктором в Главвоздухфлоте. Занимал высокую должность, имел звание комкора.

Все созданные им в годы гражданской войны самолеты, кроме типа П-V, были учебными и предназначались для первоначального обучения летчиков. Они считались удачными и выпускались с февраля 1917 года до весны 1923-го, когда стало ясно, что они принципиально устарели. Им на смену пришел более совершенный У-1. Тем не менее многие советские летчики-асы времен Великой Отечественной войны проходили обучение именно на учебных самолетах конструкции Пороховщикова.

В день 30-летия Пороховщикова в 1922 году газета «Известия» назвала его «образцом подвижничества на тернистом пути русского изобретателя», а конструктор знаменитых самолетов «Як» Александр Яковлев – первым советским авиационным конструктором.

Именно в это время в молодой Советской республике были приняты первые решения создать в составе войск ВЧК (в дальнейшем ГПУ, а с 1924 года – ОГПУ) авиационные подразделения. Изучение архивных документов позволяет с полной уверенностью утверждать, что формирование авиационных частей ГПУ было начато в 1923 году. И к этому самое непосредственное отношение имел Александр Пороховщиков.

30 апреля 1923 года начальник штаба войск ГПУ Николай Ефимов направил заместителю Председателя ГПУ Иосифу Уншлихту записку № 094 с подробным обоснованием необходимости формирования авиационных подразделений в войсках ГПУ, изложением их задач и возможных мест дислокации.

Содержание документа было следующим:

«Малочисленность войск ГПУ и те сложные и ответственные задачи, которые на них возлагаются, настоятельно требуют возможно полного использования в их службе современных технических средств. К таким в первую очередь надо отнести авиацию.

На авиацию в войсках ГПУ могут быть возложены следующие задачи:

- 1) Разведка контрабанды в районах, где таковая имеет массовый характер и где этому способствует местность (Туркестан – где движение контрабанды производится караванами).
- 2) Содействие нашим войскам в борьбе с бандитизмом (в районах, где имеются крупные банды: Туркестан, Закавказье), а также в случаях крупных восстаний.
- 3) Разведка хищников звериных и рыбных угодий (на Севере и Дальнем Востоке) и содействие судам Пограничной флотилии в задержании таковых.

- 4) Переброска боевых припасов в труднодоступных районах или охваченных восстанием.
- 5) Как средство связи в районах, где таковая отсутствует или плохо налажена.

Снабжение войск ГПУ авиасредствами должно протекать по двум направлениям:

- 1) Путем передачи войскам ГПУ из Красной Армии аппаратов, не пошедших на снабжение фронта, но вполне пригодных для службы в войсках ГПУ (системы аппаратов Вуазен) или, хотя состоящих на снабжении фронта, но менее приспособленных для борьбы с современной западной авиацией.
- 2) Путем закупки новых аппаратов за границей для тех районов, в которых существующие у нас системы аппаратов для работы не пригодны (на севере).

В общем, полагаю необходимым на первых порах (в текущем году) создать авиаотряд в войсках ГПУ в следующих местах и нижеуказанной численности систем аппаратов:

- а) В ТУРКЕСТАНЕ – 2 звена в составе 2-х аппаратов каждый. Аппараты системы Вуазен. Таковые необходимо получить из Красной Армии. Разместить в Ташкенте (2 аппарата) и 2 аппарата в Полторацке (Асхабад).
- б) СЕВЕР – По условиям работы (на море) возможно применить только «амфибии», наиболее целесообразно системы «Виккерс – Викинг». Приобрести таковые возможно за границей, так как в Республике их пока нет. Стоимость аппарата (одного) 35 000 золотом. Минимальное их количество – 2. Разместить таковые в Архангельске, где имеется приспособленный аэродром, желательно устройство в Мурманске, где такового сейчас нет.
- в) ЗАКАВКАЗЬЕ. По местным условиям в Закавказье вполне возможно применить имеющиеся в Красной Армии аппараты системы Де-Хавеланд. Минимальное количество – 2 аппа-



НИКОЛАЙ ЕФИМОВ, НАЧАЛЬНИК ШТАБА ВОЙСК ГПУ

рата, по возможности не менее 4-х. Де-Хавеланд входит в снабжение фронта, но полагаю, что Красная Армия могла бы без особого ущерба для себя выделить 2–4 аппарата. Разместить таковые в Тифлисе, где уже имеется аэродром.

Кроме расходов на приобретение аппаратов, необходимо будет оборудовать аэродромы, где таковых нет. Общая сумма расходов в руб. 248–278 тыс. золотом (подробный расчет прилагается).

В день 30-летия Пороховщикова в 1922 году газета «Известия» называла его образцом подвижничества на тернистом пути русского изобретателя

Количество обслуживающего персонала потребуется около 100–120 человек.

Прилагая при сем протокол совещания, расчет стоимости аппаратов и оборудования аэродромов, схему размещения таковых и технические данные указанных систем аппаратов, прошу разрешения немедленно приступить к работам по созданию указанного авиаотряда и распоряжения об ассигновании для этого необходимых 248–278 тыс. руб. золотом. Причем указанная сумма, если Военвед уступит аппараты безвозмездно, сократится до 170 000 руб. золотом.

Начальник штаба войск ГПУ
Ефимов»

19 июля 1923 года на совещании, проведенном Ефимовым, был определен план формирования частей на 1923–1924 годы. Предполагалось сформировать пять авиационных отрядов, из которых четыре боевых, расположенных на окраинах, и один – для связи в Москве. В срочном порядке планировалось формирование двух авиационных звеньев (по два самолета в каждом) для Ташкента и Архангельска. Авиачасти ГПУ должны были быть укомплектованы самолетами М-9 и «Вуазен».

А днем раньше был издан совместный приказ Реввоенсовета и ГПУ № 1580/422 за подписями заместителя председателя РВСР Эфраима Склянского и Иосифа Уншлихта. В нем говорилось:

«1. Главному Управлению Красного Воздушного Флота Республики приступить к формированию авиационных звеньев для войск ГПУ (одного сухопутной и одного морской авиации), за счет средств ГПУ.

Указанные формирования произ-

водить, используя летный состав и материальные средства Красного Воздушного Флота, согласно объявляемых штатов авиационных звеньев войск ГПУ.

2. Командный и летный состав избирается по взаимному соглашению ГПУ и ГУВФ.
3. Формируемые авиазвенья Войск ГПУ подведомственны в техническом отношении Главначвоздухфлота, во всех остальных подчинены Зампред ГПУ.

Главвоздухфлоту предоставляется право всестороннего инспектирования авиазвеньев.



ИОСИФ УНШЛИХТ, ЗАМЕСТИТЕЛЬ
ПРЕДСЕДАТЕЛЯ ГПУ

4. На Штаб войск ГПУ возлагается обязанность представлять ГУВФ все периодические отчетные сведения, установленные в Красном Воздушном Флоте.
5. Ввести в действие штаты авиационных звеньев войск ГПУ, при сем объявляемы».

Этим приказом были утверждены штаты будущих авиационных звеньев: сухопутного авиазвена (44 человека, 4 самолета, 2 автомобиля, 2 повозки и 3 лошади) и гидроавиационного звена (51 человек, 4 самолета, 1 автомобиль, 4 радиотелеграфные станции, из которых 1 – наземная и 3 – самолетные, а также 2 моторных катера и 1 гребная шлюпка).

14 августа 1923 года Уншлихт, Ефимов, начальник административно-организационного управления ГПУ Воронцов и начальник Пореспса Мукомль подписали приказ № 336/472/82 «О формировании авиационных звеньев для войск ГПУ». Приказом предписывалось:

«В целях усиления войск ГПУ техническими средствами на 1924 г. намечено формирование 5-ти авиаотрядов по 3 звена в каждом – всего 30 самолетов различных систем.

Состоящему для поручений при начальнике Штаба войск ГПУ Красноенлету Пороховщикову (Уполномоченный Главвоздухфлота) приступить к формированию звеньев (одного – сухопутной

и одного – морской авиации), согласно объявляемого при сем приказа РВСР и ГПУ».

Согласно смете, представленной Пороховщиковым, организационные и эксплуатационные расходы технической части формирования в 1923/1924 годах авиационных частей войск ГПУ должны были составить 3 049 064 золотых рублей.

Судя по переписке, процесс формирования авиационных звеньев войск ГПУ шел непросто, требовал согласования и разрешения межведомственных проблем.

Об этом свидетельствует, в частности, письмо от 11 августа 1923 года за № 229/3294 из оперативного отдела штаба Рабоче-Крестьянского Красного Воздушного Флота в адрес начальника штаба войск ГПУ. В этом письме уточнялись вопросы разграничения функций и задач между ГПУ и Главвоздухфлотом в процессе формирования авиационных подразделений войск ГПУ.

– для звена сухопутного – 25 сентября 1923 года;

– для гидрозвена – 10 октября 1923 года.

Также разъяснялся правовой статус Красноенлета Пороховщикова:

«Для оказания содействия формированию по линии ГПУ связи Главвоздухфлота с ГПУ по всем вопросам формирования и для проведения всех мероприятий, связанных с организацией авиачастей войск ГПУ в дальнейшем, персонально назначается Красноенлет инженер Пороховщиков. Последний, оставаясь на действительной службе в Красном Воздушном Флоте, является представителем Главвоздухфлота в ГПУ по всем вопросам авиационных формирований. Главвоздухфлот не возражает против зачисления т. Пороховщикова состоящим для поручений при начальнике Штаба Войск ГПУ по вопросам авиации. Все сношения Главвоздухфлота с ГПУ будут вестись исключительно через т. Пороховщикова, какого порядка

Документы того времени свидетельствуют, что малочисленность самолетного парка и отсутствие необходимого количества подготовленных летчиков и механиков не позволяли в короткие сроки и в массовом масштабе реализовать идею создания авиационных подразделений в войсках ГПУ

В письме, в частности, отмечалось, что «Главвоздухфлот своей заботой формирует оба звена из своих материальных ресурсов и личного состава Красного Воздушного Флота; исключение составляет имущество, приобретаемое за наличный расчет, и предметы общего снабжения (пайки, жалованье, обмундирование и пр.), каковые должны быть заготовлены заботой ГПУ».

В письме указывались и сроки завершения работ по формированию авиационных подразделений войск ГПУ:

Главвоздухфлот просит придерживаться, и штаб войск ГПУ. Равным образом и формирующий звенья за содействием или снабжением по линии ГПУ будет обращаться непосредственно и исключительно к т. Пороховщикову.

Предоставление т. Пороховщикову всего необходимого для его работы, как по формируемым звеньям, так и для дальнейших предположений ГПУ, относится к обязанностям штаба войск ГПУ».

Поступающие от Пороховщикова запросы в различные инстанции рас-

смаатривались достаточно оперативно. Например, 19 августа 1923 года от него поступило письмо, в котором он просил разъяснить порядок обеспечения авиационных подразделений автомобилями, размеры денежного и других видов довольствия летного состава и других авиационных специалистов, их форму одежды. Ответ на этот запрос был готов уже через два дня. Пороховщикову сообщали, что весь личный состав, предназначенный для службы в войсках ГПУ, рассматривается и утверждается ГПУ, для чего на каждое лицо необходимо заполнить анкеты и две рекомендации партработников (членов РКП). Денежное довольствие личный состав авиачастей войск ГПУ будет получать по установленным ставкам с существующей надбавкой на 2 разряда в войсках ГПУ и погранставками с момента утверждения их кандидатур ГПУ. В этом же письме сообщалось, что Моборготдел штаба войск ГПУ приступил к разработке формы для авиачастей, а Пороховщикову рекомендовалось принять участие в разработке гербовой печати и углового штампа для авиачастей войск ГПУ, формы одежды летного состава войск ГПУ, а также нормативной правовой базы, касающейся привилегий для авиачасти ГПУ, взяв за основу приказы РВСР для авиачастей Красной Армии.

В этот же период предполагалось создание и единого органа управления авиационными подразделениями войск ГПУ. В частности, в проекте приказа РВСР и ГПУ отмечалось, что «в целях объединения всех формирований Авиационных Частей Войск ГПУ временно сформировать при Штабе Войск ГПУ «Штаб Формирований Авиационных Частей Войск ГПУ».

4 сентября 1923 года уже была подобрана значительная часть личного состава комплектуемых авиационных звеньев войск ГПУ.

Однако руководство ГПУ отвело Пороховщикову мало времени на формирование первых авиационных подразделений войск ГПУ. Уже в сентябре 1923 года приказом по Красному Воз-



ИВАН ВОРОНЦОВ, НАЧАЛЬНИК АДМИНИСТРАТИВНО-ОРГАНИЗАЦИОННОГО УПРАВЛЕНИЯ ГПУ

душному Флоту № 27 представителем Главвоздухфлота в ГПУ по вопросам авиационных формирований вместо Пороховщикова был назначен Базилович. В связи с этим 26 сентября 1923 года Пороховщиков направил начальнику штаба Главвоздухфлота докладную записку о состоянии работ по комплектованию авиазвеньев войск ГПУ. В ней, в частности, говорится:

«**Звено № 1:** никаких затруднений к доформированию нет; окончание сформирования задерживается вследствие неокончания ремонта самолетов на заводе «Авиароботник», неполучением (неокончанием пошивки) обмундирования из ГПУ и неотпуском кредита на покупку имущества, коего не оказалось на складах В.Ф. (воздушного флота. – Прим. авт.). Личный состав налично полностью, кроме 4 красноармейцев и 3 телефонистов, кои прибывают из ГПУ завтра, и 1 Красноармейца; последний имелся в списках, но на днях внезапно был переназначен ГУВФ на Запфронт (т. Смирнов).

Готовность звена – 85%.

Звено № 2: задержки снабженческого характера, те же, что и для звена № 1,

но все эти задержки уже разрешены, и на днях имущество поступит в звено.

Личного состава 4 человека (высший комсостав); 20–25 человек морских специалистов ГПУ дает на месте в Архангельске, за остальными специалистами мною командирован в Петроград Командир Звена, каковой должен вернуться 29 с/м (сентября. – Прим. авт.).

Неизвестно, откуда могут быть получены самолеты (М-9), но этот вопрос должен также выяснять в ПТГР (Петрограде. – Прим. авт.) Комзвена».

Документы того времени свидетельствуют, что малочисленность самолетного парка и, главным образом, отсутствие необходимого количества подготовленных летчиков и механиков не позволяли в короткие сроки и в массовом масштабе реализовать идею создания авиационных подразделений в войсках ГПУ. Но несмотря на это, ГПУ год за годом, исходя из реальных финансовых и материально-технических возможностей государства, а также с учетом военно-политической обстановки в различных регионах страны двигалось к поставленной цели. И если посмотреть на первые предложения о

местах дислокации авиационных подразделений, становится понятно, что в последующие годы и десятилетия намеченное было воплощено в жизнь в полном объеме.

К 21 июля 1932 года уже были сформированы авиационный отряд войск ПП (полномочного представителя) ОГПУ Казахстана, авиационный отряд ПП ОГПУ Средней Азии, отдельный авиационный отряд в Закавказье, авиационный отряд ОГПУ в Минске. Возросшие финансовые, материально-технические возможности страны, уровень развития авиационной промышленности, а также рост масштабов задач, решавшихся органами и войсками ОГПУ, создали такие условия, когда можно было вести речь не просто о формировании отдельных авиационных подразделений, а о массовом применении авиации в деятельности по обеспечению безопасности и суверенитета страны.

В тени СЛОНа

Но вернемся в 1920-е годы. В 1924 году Управление Военно-воздушного флота выдвигает Пороховщикова в качестве члена комиссии отдела Ближнего Востока Наркоминдела по выполнению советско-афганского договора. В качестве представителя Главвоздухфлота он немало сделал для формирования авиации в дружественном тогда Советской России Афганистане. В частности, имеются документальные свидетельства о том, что группа советских специалистов во главе с Пороховщиковым на вьючных животных по горным тропам доставила в Афганистан первую партию разобранных советских самолетов.

Позднее, в 1924 году, он вновь организовал свое конструкторское бюро и занимался частной практикой. Однако в дальнейшем Пороховщиков разделит участь других специалистов. В 1927 году он был арестован ОГПУ по подозрению в шпионаже. Здесь свою роль сыграло происхождение, а также то, что он, хоть и по долгу службы в Главвоздухфлоте, но сотрудничал с авиационными компани-

Пороховщиков разработал самолет с бронированной кабиной, хлопкоуборочную машину, судно для мелководных участков, скоростные глиссеры, танковую броню

ями Германии, строившими в Советском Союзе авиазаводы. Был репрессирован. В солдовецком лагере (СЛОИ) в 1931 году Александр Пороховщиков проектировал шлюзы Беломорско-Балтийского канала. В 1933 году, когда строительство канала было завершено, бывший красноренлет вышел на свободу. После

станов по обвинению в шпионаже и антисоветской агитации. 11 июля 1941 года он был приговорен Военной Коллегией Верховного Суда СССР к расстрелу. Приговор был приведен в исполнение 28 июля. Место захоронения – полигон «Коммунарка». Реабилитирован 3 декабря 1955 года.



АЛЕКСАНДРУ ПОРОХОВЩИКОВУ ПРИШЛОСЬ ПРОЕКТИРОВАТЬ ГИДРОСООРУЖЕНИЯ БЕЛОМОРКАНАЛА

освобождения он работал в гидропроектных организациях Москвы, продолжал заниматься проектированием гидросооружений для Беломорканала. Перед Великой Отечественной войной был переведен на работу в Автобронетанковое управление Рабоче-Крестьянской Красной Армии.

Однако 20 октября 1940 года Александр Пороховщиков был вновь аре-

Пороховщиков – танкостроитель

Широта конструкторского таланта Александра Пороховщикова поражает. Он разработал самолет с бронированной кабиной, хлопкоуборочную машину, судно для мелководных участков, скоростные глиссеры, танковую броню. Но, вероятно, самое известное его изобретение – танкетка под названием

«Вездеход», благодаря чему его по праву считают одним из родоначальников российского танкостроения.

Вскоре после начала Первой мировой войны, в августе 1914 года, в российское военное министерство поступило предложение рассмотреть проект быстроходной, вооруженной пулеметом боевой машины, которая могла двигаться по дорогам и целине, вести огонь по противнику и защищать от поражения находящихся в ней людей. Автором этого проекта был Александр Пороховщиков.

9 января 1915 года Пороховщиков представил главному начальнику снабжения Северо-Западного фронта чертежи и смету постройки «Вездехода». Кроме высокой проходимости, автор обещал обеспечить и плавучесть машины за счет герметизации корпуса. Спустя четыре дня, 13 января 1915 года Пороховщикову ассигновали 9660 рублей, оборудование авторемонтной мастерской, 25 мастеровых из числа ополченцев и более 20 квалифицированных рабочих.

Вездеход Пороховщикова при боевой массе четыре тонны с экипажем из двух



ВЕЗДЕХОД АЛЕКСАНДРА ПОРОХОВЩИКОВА БОЛЬШЕ ДРУГИХ ОКАЗАЛСЯ ПОХОЖ НА ТАНК RENO-FT17 – ПРОТОТИП СОВРЕМЕННЫХ БРОНЕМАШИН

человек, благодаря установленному на нем бензиновому двигателю мощностью в 10 л.с., развивал скорость по шоссе до 25 километров в час. Но при движении по бездорожью возникали проблемы. Одна широкая гусеница не позволяла

машине развернуться. Боковые колеса вязли в рыхлом грунте и ломались. На испытаниях водитель, если надо было повернуть машину, вылезал из нее и совершал маневр, отталкиваясь от земли шестом, как будто плыл на плоту. После нескольких испытаний от дальнейших работ было решено отказаться. Последние испытания были проведены 26 декабря 1916 года. Военное ведомство обязало Пороховщикова возратить выделенные на постройку деньги, а сам образец оправить в Главное военно-техническое управление. Такова история создания первого в мире танка, пусть неудачного и не принятого на вооружение.

Вездеход Пороховщикова был испытан на несколько месяцев раньше, чем англичане испытали своего «маленького Вилли». Английский танк, опробованный 30 января 1916 года, под маркой МК-1 был немедленно принят на вооружение. Однако образец Пороховщикова из всех неосуществленных проектов был, пожалуй, ближе всего к танку Reno-FT17, который оказался, в конце концов, прототипом будущих грозных бронемашин. 

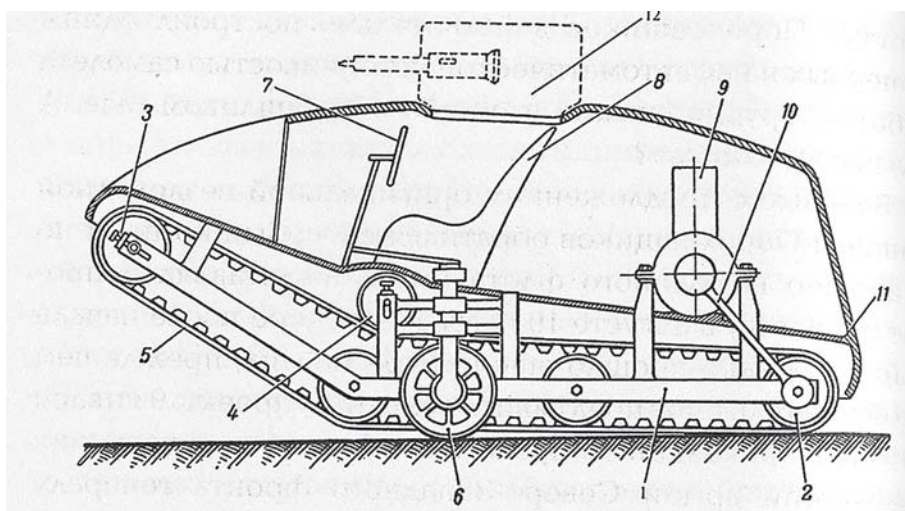

СХЕМАТИЧЕСКИЙ РАЗРЕЗ «ВЕЗДЕХОДА» [ЖУРНАЛ ТАНКИСТ 1952 Г.]

1 – РАМА, 2 – ВЕДУЩИЙ БАРАБАН, 3 – НАПРАВЛЯЮЩИЙ БАРАБАН С НАТЯЖНЫМ ПРИСПОСОБЛЕНИЕМ, 4 – ПРИЖИМНОЙ БАРАБАН, 5 – ТКАНЕВАЯ ГУСЕНИЦА, 6 – «РУЛЕВОЕ» КОЛЕСО, 7 – РУЛЬ, 8 – СИДЕНЬЕ, 9 – ДВИГАТЕЛЬ, 10 – КАРДАННЫЙ ВАЛ, 11 – КОРПУС, 12 – ПУЛЕМЕТНАЯ БАШНЯ. ХОРОШО ВИДНО, ЧТО ПРИ ОБЩИХ СКРОМНЫХ РАЗМЕРАХ МАШИНЫ НАМЕЧЕННАЯ ПУНКТИРОМ БАШНЯ НЕ ВМЕСТИЛА БЫ НИ РЕАЛЬНЫЙ ПУЛЕМЕТ, НИ ПУЛЕМЕТЧИКА



PERSONA STARS

Образ жены

КАК СНИМАЛИСЬ ФИЛЬМЫ, СТАВШИЕ КЛАССИКОЙ КИНЕМАТОГРАФА

ЭЛЕОНОРА ШАШКОВА, СЫГРАВШАЯ В ЗНАМЕНИТОМ ФИЛЬМЕ ТАТЬЯНЫ ЛИОЗНОВОЙ «СЕМНАДЦАТЬ МГНОВЕНИЙ ВЕСНЫ» ЖЕНУ ШТИРЛИЦА, ОТПРАЗДНОВАЛА 75-ЛЕТИЕ. ЮБИЛЕЙНЫЕ ТОРЖЕСТВА ПРОШЛИ НА СЦЕНЕ ЕЕ РОДНОГО ТЕАТРА ИМ. Е. ВАХТАНГОВА, В КОТОРОМ ОНА СЛУЖИТ С 1963 ГОДА.

ТЕКСТ **Ольга ИВАНОВА**

В кино Элеонора Шашкова не раз «связывала свою судьбу» с разведчиками. До роли жены Штирлица она уже сыграла супругу разведчика Тульева в шпионском фильме Вениамина Дормана «Ошибка резидента». Потом были «Судьба резидента», «Возвращение резидента».

Служба внешней разведки России (СВР) уже наградила заслуженную артистку России Элеонору Шашкову за создание «образа жены разведчика». И в этот раз, поздравив актрису с юбилеем, СВР поблагодарила актрису за то, что в коротком эпизоде встречи Штирлица с женой ей удалось «передать боль от разлуки, переживание и ежедневное чувство тревоги за судьбу близкого человека, которую испытывает жена каждого разведчика».

– Сама не знаю, почему мне предлагали такие роли, – говорит актриса. – Может, потому, что я однолюбка? Моим любимым произведением в юности, например, была поэма Некрасова о женах декабристов «Русские женщины». Да, я создала в кино идеальный образ жены – той, что умеет преданно любить вопреки всем трудностям и ждать в разлуке. Представители СВР в этот мой юбилей подчеркнули, что мои героини – и в «Мгновениях», и в «Резиденте» – очень нравятся женам разведчиков. Что именно я показала, какова на самом деле их жизнь... Ведь жена разведчика, даже овдовев, не имела права снова выйти замуж: слишком много знала.



ВЯЧЕСЛАВ ТИХОНОВ ПОСЛЕ СЪЕМОК НЕ РАЗ СМУЩАЛ ЭЛЕОНОРУ ШАШКОВУ, ПРЕДСТАВЛЯЯ ЕЕ КАК «МОЯ САМАЯ ЛЮБИМАЯ ЖЕНА»

❓ **Ваша семья, вероятно, не имеет отношения к разведке?**

Нет, конечно! Хотя... в разведке я все-таки поработала. Дело в том, что мой отец – офицер-пограничник, он прошел всю войну, а потом всю жизнь мы мотались с ним по гарнизонам. Так добрались до Курильских островов. На острове Кунашир, где отец служил, он меня после школы устроил на службу в штаб пограничных войск, и я стала там секретарем-делопроизводителем в отделе разведки. Я научилась печатать на машинке, заочно окончила стенографические курсы. А потом в качестве стенографистки присутствовала даже при допросах задержанных шпионов.

❓ **А как Вы стали актрисой?**

Я всегда мечтала быть актрисой, только вот отца моя идея в восторг не приво-дила. Он хотел, чтобы я была педагогом. У меня был двойной оклад, и мама посоветовала мне копить деньги, чтобы ехать поступать в театральное или музыкальное училище. Навигация на Курилах была всего четыре месяца в году, поэтому мы по многу раз смотрели фильмы, завезенные с материка. Так, «Карнавальную ночь» я смотрела, наверное, раз 20, потом ее крутили в клубе даже задом наперед, чтобы как-то скоротать вечер. А я тем временем в клубе играла в разных спектаклях, дирижировала хором, играла на аккордеоне (его мы потом с

моей однокурсницей Людой Чурсиной, когда совсем нечего было есть, продали и проели). Весной я заявила, что еду поступать в театральный институт. Был скандал, но мы с мамой и сестрой уехали в Москву. Это был 1959-й год.

? Говорят, Вы поступали сначала «на певицу»?

Неплохой природный голос мне от мамы достался. В Москве я пришла в оперную студию, располагавшуюся на первом этаже Щукинского училища, которой руководил Сергей Лемешев. На прослушивании я грянула, как та Фрося Бурлакова, «Вдоль по Питерской», и Сергей Яковлевич спросил: «А у Вас есть что-нибудь из женского репертуара?» «А мне, – отвечаю, – такие песни больше нравятся!» Потом выяснилось, что в студию принимают с десятилеткой,

у меня же образование – семь классов да еще музыкальная школа по классу аккордеона. Тогда Сергей Яковлевич и говорит: «Не расстраивайтесь! Поднимитесь наверх, из Вас может получиться неплохая драматическая актриса». Я поднялась – и поступила.

...Похоже, о смене амплуа Элеонора Петровна совсем не жалеет. На сцене театра им. Е. Вахтангова она создала множество прекрасных женских характеров, отмеченных душевностью и лиризмом. Она играла в «Живом труп» Толстого и «Идиоте» Достоевского, в постановках по пьесам Пушкина, Островского, Мольера, Эдуардо де Филиппо. И по сей день играет в комедии Старицкого «За двумя зайцами». Кроме того, она регулярно выступает на телевидении, радио, эстраде. И все же славой Элеонора Шашкова обязана кинематографу.



РИА НОВОСТИ



ТЕАТРАЛЬНЫЕ РОЛИ В СПЕКТАКЛЯХ:
«ПРИНЦЕССА ИВОННА» (ВВЕРХУ),
«ПУХ! ПУХ! ПУХ!» (СЛЕВА), «МЕЩАНИН ВО ДВОРЯНСТВЕ»

? Не обидно, что Вы столько сыграли в театре, были и яркие, запоминающиеся роли в кино (взять хотя бы Шестьку в «Тени исчезают в полдень»), а зрители все равно воспринимают Вас как «жену Штирлица»?

Что ж, театр по части известности всегда уступал кинематографу. К тому же за самую «звездную» свою роль мне не стыдно. Она действительно была сложной и мне удалась. Кстати, сразу после выхода «Семнадцати мгновений весны» народ стал узнавать буквально всех артистов, кроме меня. Меня ведь для этой роли искусственно состарили. Узнавать меня стали только после 40, когда я внешне стала походить на свою героиню...

...Сцена встречи Штирлица с женой на экране длилась 5 минут 30 секунд. На предварительном просмотре картины киношное начальство, посчитав, что она затянута, предложило Лиозновой сократить ее в 10 (!) раз. Но режиссер отстояла первоначальный вариант. Она оказалась права – сцена встречи получилась одной из лучших в фильме, пронзительной, берущей за душу, признанной сегодня классикой в мировом кинематографе.

? О том, как снималась знаменитая сцена в кафе «Элефант», до сих пор ходят легенды.

Сцена с «женой» должна была сниматься без Тихонова. Он работал на износ и в тот день взял первый за полгода выходной. Татьяна Лиознова, конечно, настраивала меня на роль. «Ты его очень любишь, переживаешь, как он живет без тебя, о нем ведь и позаботиться некому! – говорила она. – А самое главное – вокруг фашисты, поэтому ты ничем не должна себя выдать – ни словом, ни улыбкой. Единственное, что можешь, – просто смотреть». А у меня без партнера, глядя в стену, играть никак не получалось. Это ведь очень сложный эпизод, такая гамма чувств – и ни единой реплики. И вдруг входит Тихонов! Не смог усидеть дома, захотел взглянуть, как выглядит его «жена». Теперь во время съемки я смотрела в

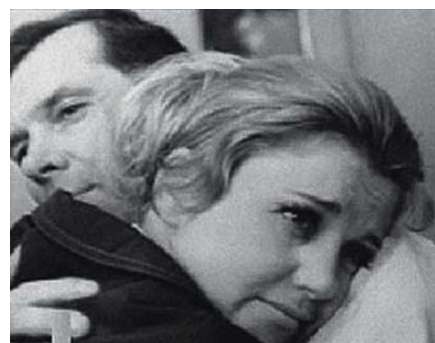

РОЛИ В КИНО: «СЕМНАДЦАТЬ МГНОВЕНИЙ ВЕСНЫ» (ВВЕРХУ), «ОШИБКА РЕЗИДЕНТА» (СПРАВА ВВЕРХУ), «ТЕНИ ИСЧЕЗАЮТ В ПОЛДЕНЬ» (СПРАВА ВНИЗУ)

его необыкновенные глаза, в которые невозможно было не влюбиться. Вячеслав Васильевич был великим актером и отличным партнером, и мы уложились в один съемочный день. На другой день все произошло с точностью до наоборот. Утром мне позвонила Лиознова: «Приезжай, Тихонов отказывается сниматься без тебя». Теперь уже я сидела рядом с камерой, а он на меня смотрел...

Кстати, потом он нередко смущал меня прилюдными заявлениями, представляя: «А это моя самая любимая жена!» Чуть позже я поняла, что это относится не ко мне, Элле Шашковой, а к сыгранному мной образу – идеальной жены. Благодаря режиссерскому гению Татьяны Лиозновой, композиторскому гению Микаэла Таривердиева, написавшего пронзительную музыку, великому Вячеславу Тихонову и немножко мне получилась сцена, которую теперь помнят все.

? Вернемся к первой роли супруги разведчика Тульева из «Резидента». После училища меня приняли в театр им. Е. Вахтангова, где я работаю по сей

день. Нам с Людой Чурсиной выделили комнатку в театральном общежитии. Жить было трудно, но весело. Были надежды, были мечты. Хотелось работать, и я ездила на пробы на «Мосфильм», на «Ленфильм»... И тут меня неожиданно пригласили на пробы в картину Дормана «Ошибка резидента». Переволновалась ужасно. И перед камерой стала по привычке громогласно отвечать на реплики партнера. Георгий Степанович Жженов тут и говорит: «Стоп, перерыв, пойдём кофейку попьём». Посидели, поговорили. «Эль, нормально говори на площадке, не ори, над тобой же микрофон висит! – сказал он. – Я вижу, ты непосредственная, искренняя. Давай!» Мы сняли дубль, и Георгий Степанович тут Дорману то ли в шутку, то ли всерьез и говорит: «Веня, если она сниматься не будет, я на площадку не приду». И меня тут же утвердили. Потому Георгия Жженова я считаю своим крестным. Фильм всем понравился, имел продолжения – и это был мой дебют в кино. А на премьере «Ошибки резидента» меня увидели Краснопольский и Усков и пригласили на роль Стешки в картину «Тени исчезают в полдень».

На тех съемках я на всю жизнь подружилась с замечательным актером Петром Вельяминовым, научилась косить, жать – мы ведь все делали сами. Но это уже совсем другая история...

...Элеонора Шашкова была замужем дважды. У нее взрослая дочь Антонина и двое внуков: Давид и Георгий. По ее словам, когда она слышит от одного из них: «Бабушка, я очень по тебе соскучился», то это дорогого стоит.

? Элеонора Петровна, а что у Вас с кинематографом сегодня?

Профессия наша сложная, зависимая. Для актеров страшнее всего не востребованность, застой, который я и пережила в 1990-х годах. Слава Богу, потом обо мне вспомнили – с 2002 года я снялась сначала в «Возвращении Мухтара», потом в «Утесове», «Мачехе», «Взрослых играх», сериале «Я лечу», «Грехи наши», «Гламур». К тому же создала концертную программу, и у меня теперь есть сольный концерт. Я вообще-то по жизни оптимист. Верю, что обязательно произойдет что-то хорошее, что будет работа, что все будет в порядке. Все будет хорошо! 



ФОТО ИЗ ЛИЧНОГО АРХИВА М. ЗОЛОТАРЕВА

Секретная миссия Надежды Плевицкой

ВЕЛИКАЯ ПЕВИЦА ВЫСТУПАЛА НЕ ТОЛЬКО В ТЕАТРАЛЬНЫХ АМПЛУА, НО И В РОЛИ АГЕНТА СПЕЦСЛУЖБ

ЗАГОЛОВКИ ПАРИЖСКИХ ГАЗЕТ В 1937 ГОДУ ОШЕЛОМИЛИ МНОГОЧИСЛЕННЫХ РУССКИХ ЭМИГРАНТОВ, ОСЕВШИХ ВО ФРАНЦИИ. В ПРЕССЕ СООБЩАЛОСЬ, ЧТО АРЕСТОВАНА ЗНАМЕНИТАЯ РУССКАЯ ПЕВИЦА, НЕПОВТОРИМАЯ ИСПОЛНИТЕЛЬНИЦА НАРОДНЫХ ПЕСЕН НАДЕЖДА ВАСИЛЬЕВНА ПЛЕВИЦКАЯ. ОНА ОБВИНЯЛАСЬ В ТОМ, ЧТО ЯВЛЯЛАСЬ СОТРУДНИЦЕЙ СОВЕТСКОЙ РАЗВЕДКИ, ПРИНЯВШЕЙ УЧАСТИЕ В ПОХИЩЕНИИ РУКОВОДИТЕЛЯ РОССИЙСКОГО ОБЩЕ-ВОИНСКОГО СОЮЗА ГЕНЕРАЛА МИЛЛЕРА. ПРИГОВОР НА ГРОМКОМ СУДЕБНОМ ПРОЦЕССЕ БЫЛ ЖЕСТКИМ. ИЗ ТЮРЬМЫ ЗНАМЕНИТАЯ ПЕВИЦА УЖЕ НЕ ВЫШЛА.

ТЕКСТ Павел СЕРЕГИН

«Курский соловей»

В наши дни родное село Плевицкой в Курской области Винниково стало ее мемориалом. Здесь находится музей певицы, установлен памятник. На ее родине ежегодно проводится Всероссийский конкурс исполнителей народной песни, носящий, разумеется, имя Надежды Васильевны Плевицкой.

От названия села была и фамилия актрисы – Винникова. Она родилась и воспитывалась в обычной многодетной крестьянской семье. У будущей примадонны было детское прозвище – Дежка. В юные годы она более двух лет провела послушницей в Курском Троицком монастыре. Но стать монахиней ей было не суждено – разочарование в иноческой жизни заставило покинуть стены обители. Как вспоминала позднее певица, она увидела, что «за высокой стеной, среди тихой молитвы, копошится темный грех, укутанный, спрятанный».

А вот встреча с бродячим цирком вызвала у нее восхищение артистическим миром. Она убежала вместе с труппой, однако мать добилась ее возвращения. Но юная Надежда уже успела убедиться, что спокойная, размеренная крестьян-

ская жизнь не для нее. В ней рано проявились энергия, воля, азартность и даже в некоторой степени авантюризм. Прослужив недолго горничной в купеческой семье, она перебралась в Киев, где стала артисткой в хоре Липкиной. Несмотря на отсутствие музыкального образования, девушка, благодаря великолепному от природы голосу и абсолютному музыкальному слуху, вскоре стала солисткой хора. Спустя годы актриса писала: «Я теперь вижу, что лукавая жизнь угораздила меня прыгать необычно: из деревни в монастырь, из монастыря

и почувяла душа... красоту, пусть маленькую, неказистую, убогую, но для меня новую и невиданную».

Во время гастрольных поездок она познакомилась с танцовщиком Эдмундом Плевицким, который стал ее первым мужем. Его фамилию она будет носить до конца дней и под ней прославится. Довелось Надежде выступать и перед московской публикой. Она стала звездой легендарного московского ресторана «Ярь», хозяин которого подписал с ней контракт. Судьбоносной в жизни актрисы была поездка на знаменитую Ниже-

Артистка покорила публику всей Российской империи. Ею восхищались и простые крестьяне, и аристократические особы в роскошных салонах

в шантан. Но разве меня тянуло туда дурное? Когда шла в монастырь, желала правды чистой, но почувяла там, что совершенной чистоты правды нет. Душа взбунтовалась и кинулась прочь. Балаган сверкнул внезапным блеском,

городскую ярмарку. Там свидетелем ее выступления стал выдающийся русский тенор Леонид Собинов. Мэтр Большого театра был в восхищении и пришел за кулисы, чтобы поблагодарить молодую певицу. Протекция авторитетного



ФОТО ИЗ ЛИЧНОГО АРХИВА И. ЗОЛОТАРЁВА

НАДЕЖДА ПЛЕВИЦКАЯ
(В ЦЕНТРЕ)
ПРОЯВИЛА СЕБЯ И
КАК ДРАМАТИЧЕСКАЯ
АКТРИСА.
ОНА СНИМАЛАСЬ В НЕМЫХ
ФИЛЬМАХ ОДНОГО ИЗ
ПИОНЕРОВ РОССИЙСКОГО
КИНЕМАТОГРАФА
ВЛАДИМИРА ГАРДИНА
«ВЛАСТЬ ТЬМЫ» И «КРИК
ЖИЗНИ», СЪЕМКИ
КОТОРЫХ ПРОХОДИЛИ НА
РОДИНЕ ПЕВИЦЫ – В СЕЛЕ
ВИННИКОВЕ (ВВЕРХУ)

А. КУЗНЕЦОВ. ПОРТРЕТ
ПЛЕВИЦКОЙ. 1910-е ГОДЫ



ФОТО ИЗ ЛИЧНОГО АРХИВА И. ЗОЛОТАРЁВА

Собинова помогла Плевицкой выйти на большую сцену. Она представила программу в Большом зале Московской консерватории. Собинов говорил в те годы: «По-моему, все имеет право на существование, что сделано с талантом. Возьмите Плевицкую... Разве это не яркий талант-самородок? Меня чрезвычайно радует ее успех, и я счастлив, что мне удалось уговорить Надежду Васильевну переменить шантан на концертную эстраду».

Судьба подарила ей дружбу и с другим великим русским певцом – Федором Шаляпиным. Она любила вспоминать, как артист разучивал с ней песню «Помню, я еще молодухой была». «Помогай тебе Бог, родная Надюша. Пой свои песни, что от земли принесла, у меня таких нет – я слобожанин, не деревенский», – сказал он Плевицкой.

Шаляпин называл ее «русским жаворонком». Но «закрепился» за ней «Курский соловей». Так назвал ее император Николай II после концерта в Царском Селе. Певца привела в воспоминаниях такие слова монарха: «Мне говорили, что Вы никогда не учились петь. И не учитесь. Оставайтесь такою, какая Вы есть. Я много слышал ученых соловьев, но они пели для уха, а Вы поете для сердца».

Артистка покорила публику всей Российской империи. Ею восхищались и простые крестьяне, и аристократические особы в роскошных салонах. Песни «Раскинулось море широко», «По диким степям Забайкалья», «Ухарь-купец» в исполнении Плевицкой завораживали слушателей. О ее гонорах ходили легенды. В Винникове она приобрела часть помещицкой земли, где было устроено

ее имение с богато обставленным домом. Здесь Надежда Васильевна любила отдыхать, а также работала над новым репертуаром.

Мятежный 1917 год Плевицкая встретила, будучи одной из самых известных и успешных женщин России.

Замуж за генерала

В годы Гражданской войны Надежда Васильевна выступала в районах, контролируемых большевиками. Ее тогдашним мужем был офицер Левицкий, перешедший на службу в Красную армию. Вместе с ним она попала в плен. Там она встретила с командиром дивизии Николаем Скоблиным. За его плечами были бои на полях сражений Первой мировой и Гражданской войн, в ходе которых он дослужился до генеральского звания. Биограф генерала Деникина Дмитрий Лехович дал такую характеристику Николаю Владимировичу: «Человек большой личной храбрости, Скоблин имел значительные заслуги и в то же время значительные недостатки. Он отличался холодной жестокостью в обращении с пленными и населением. Честолюбие, желание возможно скорее выдвинуться и преуспеть заслоняли в нем идеологическую сторону борьбы».

Встреча Плевицкой и Скоблина стала роковой для обоих. Любовный роман, возникший между ними, закончился венчанием в турецком Галлиполи, куда они бежали от победившей советской власти. Генерал остался в Белой армии, вступив в основанный Петром Врангелем Российский общевоинский союз (РОВС), который объединил живших в разных странах офицеров. Кроме официально объявленной благотворительной цели – оказания помощи нуждающимся эмигрантам, организация строила планы вооруженного реванша в борьбе с коммунистической Россией. Союз сотрудничал со спецслужбами западных стран.

Службу в РОВС генерал Скоблин совмещал с работой коммерческого агента своей жены. Он сопровождал ее во время

многочисленных гастролей, проходивших с большим успехом. Особенно памятным было выступление Плевицкой в США, где на русском благотворительном вечере ей аккомпанировал за роялем Сергей Рахманинов. Маэстро даже принял участие в записи песни «Белолица» для пластинки певицы.

Современники отмечали большое влияние Надежды Васильевны на своего супруга, а некоторые даже находили, что он и вовсе как бы терялся на ее фоне. Так, Александр Вертинский вспоминал: «В русском ресторане «Большой Московский Эрмитаж» в Париже пела и Надежда Плевицкая. Каждый вечер ее привозил и увозил на маленькой машине тоже маленький генерал Скоблин. Ничем особенным он не отличался. Довольно скромный и даже застенчивый, он скорее выглядел забитым мужем у такой энергичной и волевой женщины, как Плевицкая».

Несмотря на частые выступления артистки, у супружеской четы начались финансовые проблемы. Этому способствовала и разорительная покупка большого участка с виноградниками во Франции. Но в 1930-е годы их материальное положение стало гораздо более устойчивым. Появился новый источник дохода.

Агент Фермерша

К вербовке Скоблина был привлечен его бывший однополчанин Петр Ковальский, работавший на Иностранный отдел ОГПУ и имевший оперативный псевдоним Сильвестров. В 1930 году именно он передал генералу-эмигранту письмо от проживавшего в СССР брата, который сообщал, что в случае приезда в СССР тот сможет получить хорошую военную должность. До момента возвращения на родину Скоблину предлагалось оказать ряд услуг разведывательного характера. Было обещано и щедрое вознаграждение. Зная о ее влиянии на супруга, Ковальский встречался и с Плевицкой. После нескольких дней раздумий Скоблин ответил согласием. Ковальский оставил запись решающей беседы с генералом,

который сказал: «Я переговорил с Надюшей... Я согласен».

Скоблин получил псевдоним Фермер, а Плевицкая соответственно стала Фермершей. Их вербовка была крайне удачным ходом советских спецслужб. Доклад куратора французского направления деятельности ОГПУ Сергея Шпигельгласа от 1934 года свидетельствует об успешных результатах работы «фермеров». Благодаря их стараниям

СССР были раскрыты 17 агентов РОВС и установлены их явочные квартиры в Москве и Ленинграде. Плевицкая копировала тайные материалы, выполняла роль связной. Ее гастролы вместе с мужем-администратором по Европе облегчали сбор сведений в странах, где проживало большое число русских эмигрантов.

Разумеется, в РОВС анализировали провалы, составляли списки лиц, знав-



ОФИЦЕРЫ БЕЛОЙ АРМИИ в Галлиполи (Турция). Слева направо: подполковник Челябинов, адъютант полка капитан Леонид Копецкий, полковой священник отец Леонид Розанов, генерал Николай Скоблин, бывший командир 1-го Корниловского ударного полка полковник Карп Гордеев

были ликвидированы боевые дружины, создававшиеся генералом Шатиловым для заброски в СССР, а РОВС отказался от идеи организации особого террористического ядра. Было установлено, кто из сотрудников ОГПУ был раскрыт французами, и обнаружен внедренный французской стороной агент-provocateur. В Москве получили информацию об антисоветской деятельности РОВС в Румынии. Супруги выдали группу, которая готовила убийство советского наркома иностранных дел Литвинова во время его заграничного визита.

Вместе с другими строго секретными документами РОВС в руки советских разведчиков попал и план этой организации на случай войны с СССР. Советской разведке были переданы доклады с мобилизационными планами всех белогвардейских сил в Европе. В самом

ших о сорвавшихся операциях. В круг подозреваемых попал и Скоблин. Обвинения против него рассматривались судом чести, состоящим из старших офицеров, но никаких серьезных улик представлено не было. Тем не менее в 1936 году глава РОВС генерал Миллер отстранил Скоблина от руководства так называемой «внутренней линией», которая отвечала за безопасность в организации. Позиции Скоблина были частично ослаблены, но в целом говорить о раскрытии Фермера к 1937 году не приходилось. В тот год перед ним и его супругой была поставлена важная задача – похитить Евгения Миллера. К тому времени в советской разведке были серьезно обеспокоены планами белогвардейского союза наладить сотрудничество с германским режимом в антисоветских целях.

Похищение

Скоблин предложил Миллеру свое посредничество для организации встречи с немецкими представителями, на которой должны были обсуждаться подрывные действия против СССР. Руководитель РОВС дал на это согласие. Вдвоем они пришли к оговоренному месту у дома на парижском бульваре Монморанси. На улице было безлюдно. Представители советских спецслужб действовали оперативно. Миллера втолкнули в дом, где генерал был усыплен хлороформом. Через некоторое время из здания вынесли большой деревянный ящик и погрузили в машину, которая

умчалась в сторону портового города Гавра. Там находилось готовящееся к отплытию советское грузовое судно «Мария Ульянова». Таможенникам была представлена документация, что в ящике находится не подлежащая досмотру дипломатическая переписка. Через несколько дней белый генерал был доставлен в СССР.

Немаловажную роль в проведении этой операции сыграла и Надежда Васильевна. Она должна была обеспечить алиби своего супруга. В день похищения Скоблин и Плевницкая постарались как можно больше быть на публике. Вначале они посетили кафе, а затем отправились

в магазин модной одежды «Каролина». Там генерал в присутствии хозяина торгового дома сказал, что подождет жену в машине, пока она будет выбирать платья. Плевницкая в тот день чрезвычайно внимательно отнеслась к обновлению гардероба, потратив на это два часа. При этом она не раз упоминала об ожидающем ее на улице муже. Разумеется, все это время Скоблин участвовал в акции по захвату генерала Миллера. В тот же день супруги успели еще проводить на Северный вокзал Парижа их приятельницу.

Но, казалось бы, такое удачное алиби не помогло. Нашелся свидетель, который все-таки видел в тот день Скоблина вместе с Миллером. Хозяин салона одежды, в свою очередь, оказался весьма любопытным. Он заявил, что специально смотрел в окно, пока Плевницкая подбирала одежду, и не увидел никакого ожидающего автомобиля, о котором та говорила. И, наконец, главное: было обнаружено письмо самого Миллера, которое он оставил перед роковой встречей. В нем он сообщал о предстоящей встрече: «Свидание устраивается по инициативе Скоблина. Возможно, это ловушка, а потому на всякий случай оставляю эту записку». Бумага стала убийственной для похитителей уличкой. Стали очевидными подозрения Миллера в отношении Скоблина. Не забыл он и то, как был похищен агентами советской разведки в 1930 году его предшественник по руководству РОВС генерал Кутепов.

Соратники Миллера решили провести свое расследование. Вызванный на допрос Скоблин, поняв, что разоблачен, смог выбежать из штаб-квартиры организации. Вероятно, он скрылся в помещении этажом выше, где жил Сергей Третьяков, бывший видный промышленник в царской России, также сотрудничавший в эмиграции с разведкой Москвы. Согласно наиболее распространенной версии Скоблин в дальнейшем оказался в Испании, где и погиб.

Плевницкая скрыться не смогла. Ее ожидал суд.

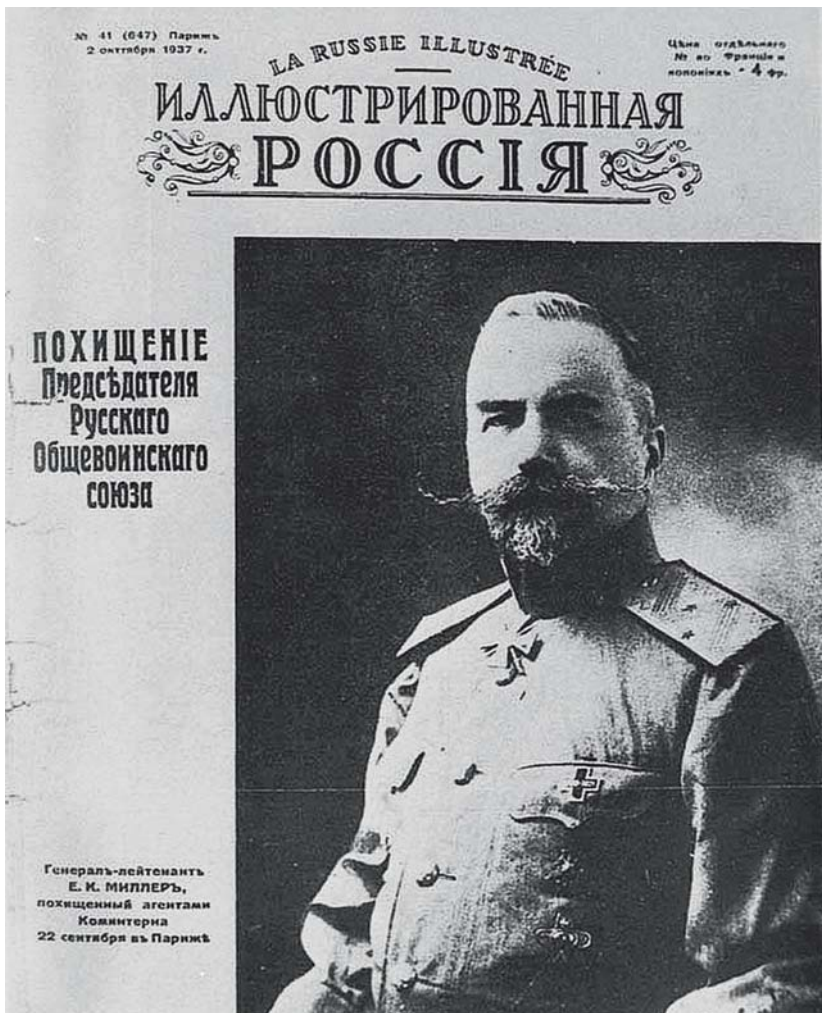

В ПОХИЩЕНИИ ПРЕДСЕДАТЕЛЯ РУССКОГО ОБЩЕВОИНСКОГО СОЮЗА ЕВГЕНИЯ МИЛЛЕРА, ЧЕЙ ПОРТРЕТ БЫЛ РАЗМЕЩЕН НА ОБЛОЖКЕ ЖУРНАЛА «ИЛЛЮСТРИРОВАННАЯ РОССИЯ» ОТ 2 ОКТЯБРЯ 1937 ГОДА, ПЛЕВИЦКАЯ ОБЕСПЕЧИВАЛА АЛИБИ СВОЕМОУ МУЖУ ГЕНЕРАЛУ СКОБЛИНУ, ПРИНЯВШЕМОУ НЕПОСРЕДСТВЕННОЕ УЧАСТИЕ В ПОХИЩЕНИИ

ФОТО ИЗ ЛИЧНОГО АРХИВА М. ЗОЛОТАРЕВА

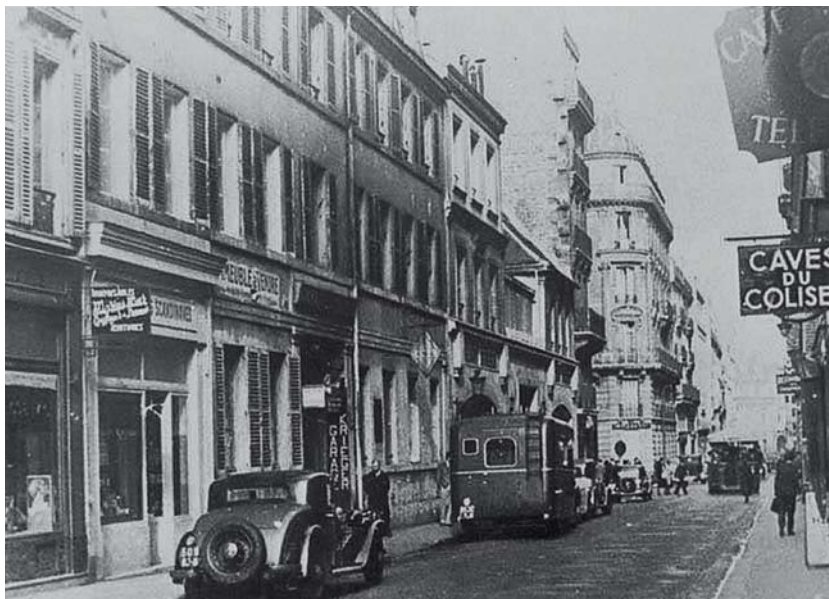

ДОМ НА УЛИЦЕ КОЛИЗЕ, ГДЕ РАЗМЕЩАЛСЯ
РОВС И СНИМАЛ КВАРТИРУ С.Н. ТРЕТЬЯКОВ.
ПАРИЖ

ФОТО ИЗ ЛИЧНОГО АРХИВА М. ЗОЛОТАРЁВА

Финал

Надежда Васильевна на процессе решительно отвергала все обвинения, объявив себя жертвой недоразумений. «Я ничего, ровно ничего не знала», – настаивала она. На вопрос о вине ее мужа она ответила: «Не знаю. Раз он мог бросить меня, значит, правда, случилось что-то невероятное. Я не могу допустить, что он виноват, считала его порядочным, честным человеком. Нет, невозможно, допустить. Но записка генерала Миллера и то, что он меня бросил, – против него».

На заседания суда приглашались свидетели, многие из которых давали показания против четы. Среди них был и Антон Деникин. Знаменитый генерал заявил, что никогда не доверял ни Скоблину, ни Плевичкой. На вопрос Деникину о том, думает ли он, что обвиняемая заранее знала о готовящемся «преступлении», тот категорично ответил, что убежден в этом.

В ходе процесса был поднят даже вопрос об афишах периода Гражданской войны в Курске, где говорилось о приезде «Плевичкой, нашей красной матушки». Надежда Васильевна возра-



СУД НАД НАДЕЖДОЙ ПЛЕВИЧКОЙ.
ОКОЛО 1937 ГОДА. ФРАНЦИЯ

ФОТО ИЗ ЛИЧНОГО АРХИВА М. ЗОЛОТАРЁВА

зила: «Это ложь. Я «красной матерью» никогда не была. Это могла быть жена Ленина или Троцкого. Я тогда была молодой женщиной, и никто не смел меня так называть. Я была при красных, как и многие русские женщины, которые остались».

Российская диаспора в странах Европы с большим вниманием следила за процессом примадонны. Очень многие были настроены резко против нее. Так, один эмигрантский журнал утверждал: «Сквозь облик «белогвардейской» певицы проглядывает с почти полной очевидностью настоящий лик этой страшной женщины: убежденной, ненавидящей всех нас большевички».

Общее настроение складывалось явно не в пользу подсудимой. Обвинитель, обращаясь к присяжным, декларировал: «Плевичкая была подстрекательницей своего мужа. Это как раз то, о чем говорили нам свидетели. И я хочу собрать, словно в букет, те выражения, которые они высказали у барьера. Один из них сказал: «Она – двигательная сила своего мужа». Другой сказал: «Она носила генеральские лампасы». Третий: «Скоблина звали «генерал Плевичкий»». И последнее: «Она была его злым гением». Вышедшая из рядов Красной армии, она вернулась в ГПУ, чьим двойным агентом была. Вот, господа присяжные, моральный портрет этой женщины с глазами, временами полными слез, сознающей ужасную ответственность, играющей комедию простодушной наивности и старающейся отвечать с непонимающим видом на все неприятные вопросы: «Я ничего не знаю».

Но даже в этой атмосфере, сложившейся вокруг имени Плевичкой, ее приговор впечатлял своей суровостью: 20 лет каторжных работ, по истечении которых ей было запрещено 10 лет жить во Франции. «Суд предостерегает этим приговором иностранцев, совершающих преступление на французской земле», – заявил в конце заседаний прокурор.

Апелляции адвокатов Плевичкой не имели успеха. Президент республики Альбер Лебрен отказал в помиловании. Актрису перевели в каторжную тюрьму города Ренн. Надежда Васильевна до конца настаивала на своей невиновности. Из тюрьмы она обращалась к своему адвокату, отказавшемуся после приговора бороться за нее: «Это больно! Вы только представьте себе, что я на суде ничего не понимаю! Я сидела глухая и немая – не прочла ни одной газеты, чтобы хоть узнать, что мне предписали, за что осудили?»

Жизнь выдающейся певицы завершилась в 1940 году в оккупированном Германией Ренне. Там она скончалась в местной тюрьме. Общая могила стала ее последним приютом. 

Жена резидента

НА ПЕРЕДОВОЙ ТАЙНОЙ ВОЙНЫ ЕЛИЗАВЕТА ЗАРУБИНА
ПРОВЕЛА ДЕСЯТКИ ЛЕТ

14 МАЯ 1987 ГОДА В РЕЗУЛЬТАТЕ ДОРОЖНО-ТРАНСПОРТНОГО ПРОИСШЕСТВИЯ ПОГИБЛА ЕЛИЗАВЕТА ЮЛЬЕВНА ЗАРУБИНА. ЕЙ БЫЛО 86 ЛЕТ. ТАК СЛУЧИЛОСЬ, ЧТО ЕЕ ЖИЗНЬ ОБОРВАЛАСЬ В ПРЕКЛОННОМ ВОЗРАСТЕ В МИРНОЕ ВРЕМЯ. МЕЖДУ ТЕМ ЭТА ЖЕНЩИНА НЕ РАЗ МЕНЯЛА ФАМИЛИИ, ПСЕВДОНИМЫ, КОДОВЫЕ ИМЕНА И РИСКОВАЛА ЖИЗНЬЮ. ОНА ДОЛГИЕ ГОДЫ ПРОРАБОТАЛА В РАЗВЕДКЕ, НО ЕЙ ВСЕГДА УДАВАЛОСЬ ВЫЖИВАТЬ И ПОБЕЖДАТЬ. В ЕЕ РАБОТЕ НЕ БЫЛО ПРОВАЛОВ.

ТЕКСТ Михаил РАЙСКИЙ

Из Бессарабии в Москву

Значительная часть жизни разведчицы прошла в путешествиях. К переездам она привыкла с юных лет. Будущая разведчица родилась в бессарабском селе Ржавенцы в достаточно обеспеченной семье управляющего помещьем Розенцвейга. Вскоре семья переехала в город Хотин, а затем перебралась в Черновцы. Юная Лиза Розенцвейг с детства была любознательной и способной, свободно разговаривала на румынском, идиш и русском. Финансовые возможности семьи позволили ей получить хорошее образование. После окончания курса в гимназии девушка поступила на историко-филологический факультет Черновицкого университета. Училась она и в знаменитой парижской Сорбонне и еще два года – в Венском университете. Елизавета Розенцвейг стала дипломированным переводчиком с немецкого, французского и английского языков, что, конечно, оказалось очень полезным, когда она стала работать в разведке.

Елизавета рано определилась со своим политическим выбором. Как и многие ее сверстники, она была увлечена коммунистическими идеями и тем грандиозным социальным экспериментом, который осуществлялся в Советской России. Еще в Бессарабии она примкнула

к подпольному движению. Здесь сказались влияние ее родственницы, революционерки Анны Паукер, впоследствии ставшей министром иностранных дел в коммунистической Румынии. Во время пребывания в Австрии Елизавета вступила в коммунистическую партию этой страны и взяла свой первый псевдоним «Анна Дейч». В это же время она предложила свои услуги переводчика дипломатическому представительству СССР в Вене. Там охотно согласились сотрудничать со столь подходящей для работы – как по профессиональным качествам, так и по политическим убеждениям – женщиной. Вскоре она получила предложение работать на разведку ОГПУ и ответила согласием. Елизавета Гутшнекер (тогда она носила фамилию первого мужа – румынского коммуниста, с которым была в недолгом браке) быстро зарекомендовала себя высококлассным сотрудником, словно созданным для работы в спецслужбе. Будучи связисткой резидентуры в Вене, эта красивая и умная дама с изящными манерами, обаянием и умением располагать к себе, сумела завербовать нескольких лиц, имеющих доступ к интересной для ОГПУ информации. Оперативный псевдоним Елизаветы в те годы – Эрна. По заданию «Центра» она совершила поездки во Францию и Турцию. Но лишь в 1928 году ей, наконец,

удалось приехать в страну, которая стала для нее родиной.

В Москве Елизавету Юльевну зачислили в штат сотрудников Иностранного отдела ОГПУ. По рекомендации знавшего ее по Вене советского резидента в Австрии Ивана Васильевича Запорожца она была принята в ряды Всероссийской коммунистической партии.

В 1929 году Елизавета Юльевна вышла замуж за Василия Михайловича Зарубина и взяла его фамилию. Она познакомилась с ним еще до своего приезда в Страну Советов. Зарубин участвовал в нескольких войнах: в Первую мировую он воевал на Западном фронте, причем, за антивоенную агитацию был отправлен в штрафную роту, а в годы Гражданской – сражался в рядах Красной армии. В дальнейшем Зарубин стал сотрудничать с органами ВЧК-ГПУ. Как и Елизавета Юльевна, он связал свою жизнь с разведкой. К моменту их знакомства Зарубин имел опыт работы помощником резидента в Китае.

В Москве считали, что молодожены должны как можно быстрее вернуться к работе за рубежом. Аналитики спецслужб высоко оценивали потенциал Зарубиных, но, вероятно, мало кто из них мог в то время предположить, насколько мощным и эффективным окажется этот разведывательный тандем.

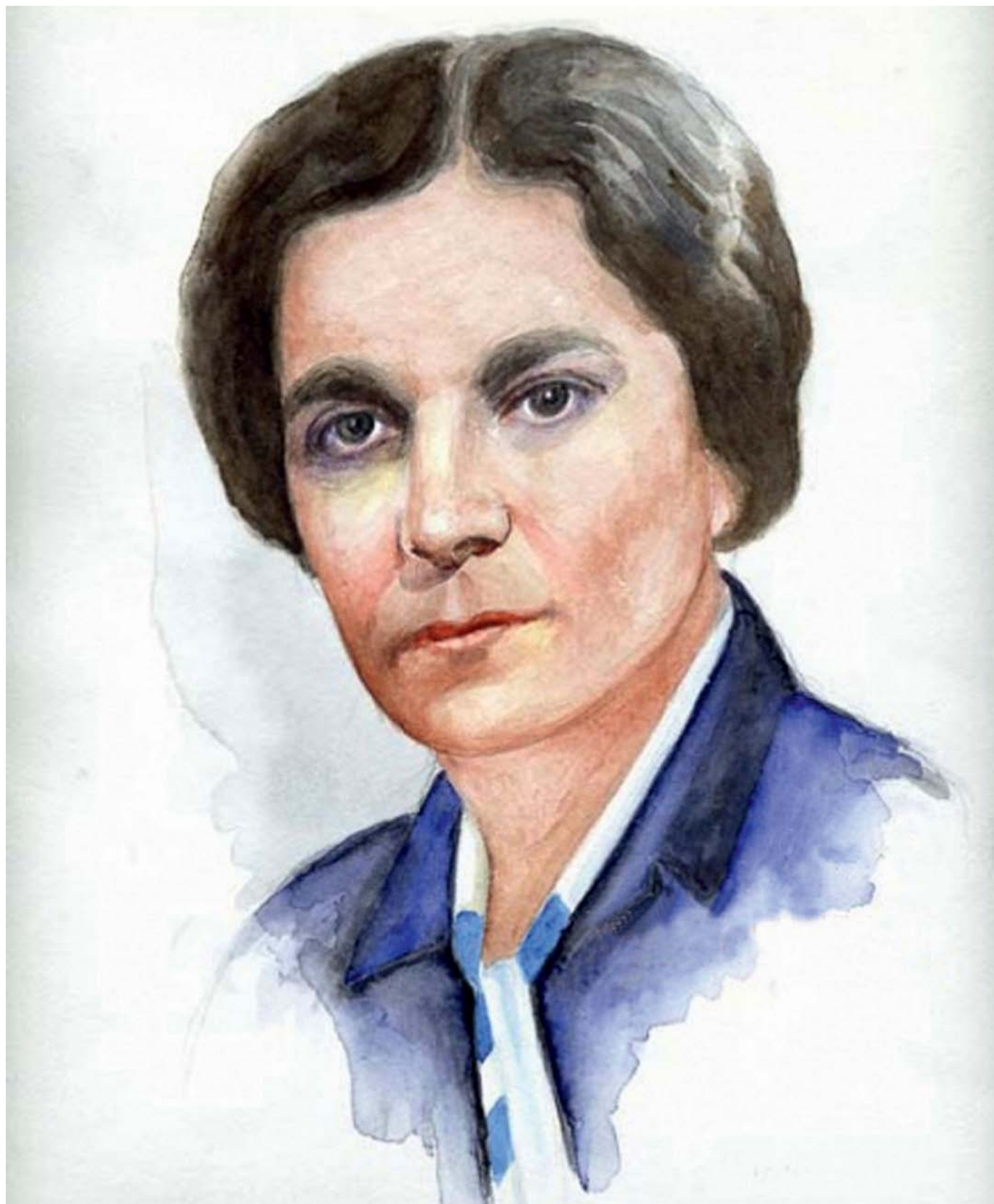

Вардо и ее агентура

Для легализации четы разведчиков на Западе была выбрана Дания. Зарубины прибыли в нее как супружеская пара Кочек из Чехословакии. Все, кто знал Елизавету Юльевну, отмечали ее незаурядный артистический талант. Она умела превосходно вжиться в образ представительницы той или иной страны. Под видом жены чехословацкого коммерсанта Зарубина познакомилась и подружилась с женой владельца мастерской Хансена, а затем организовала и знакомство мужей. Кочек, в свою очередь, став другом Хансена, при его помощи добился вида на жительство. Но в ответ на их отчет в «Центр» об успешном обустройстве в Дании пришло указание: сворачивать все дела в Копенгагене и перебраться в Париж. Там делалась «большая политика», поэтому было необходимо создать эффективную агентурную сеть.

Зарубин (его кодовым именем было Максим) для прикрытия разведывательной деятельности во Франции стал сначала совладельцем гаража в городке Сен-Клу под Парижем, а затем перебрался и в столицу, где занял место компаньона в рекламной фирме. Разумеется, основной сферой его занятий был не бизнес, а знакомство и вербовка нужных



ВАСИЛИЙ МИХАЙЛОВИЧ ЗАРУБИН

людей. Елизавета Юльевна участвовала вместе с ним в ряде акций, а некоторые из них осуществляла самостоятельно. Ее оперативный псевдоним в те годы изменился: Эрн превратилась в Вардо.

Вскоре после приезда во Францию супруги случайно встретились в пансионате на юге страны с парижской студенткой Майей и договорились продолжить общение в Париже. Там они познакомилась и с ее отцом, который,

как выяснилось, придерживался социалистических взглядов и с большой симпатией относился к Советскому Союзу. В сообщениях Зарубиных ему было присвоено имя Ювелир. Советские разведчики привлекли его вместе с супругой и дочерью к сотрудничеству. Ювелир согласился на роль хозяина конспиративной квартиры, явки и фотолаборатории. Причем, от денег решительно отказался. А Майя несколько раз ездила в Москву в качестве курьера.

Не все агенты Вардо были столь бескорыстны. Зарубиной удалось вступить в контакт со стенографисткой посольства Германии, называемой в отчетах Ханум (псевдоним был дан в связи с ее привычкой красить волосы хной). Стало известно, что эта сотрудница берет часть документов домой. Вардо собрала сведения, из которых стало ясно, что у стенографистки есть материальные проблемы. Будучи хорошим психологом, Зарубина смогла добиться согласия Ханум на передачу сначала устной, а затем и письменной информации за соответствующее вознаграждение. Этим, кстати, Вардо положила начало формированию своей агентурной сети в Германии. В Москве смогли получать сведения о характере большинства документов, шедших из немецкого посольства во Франции в Берлин. Другим ценным агентом Вардо в Париже стал журналист венгерского происхождения Росс, бывший помощником депутата французского парламента. За соответствующую плату он передавал представителям СССР сведения о готовящихся решениях законодательного собрания, внутривластной ситуации в стране и отношениях с Германией.

Вардо наладила сотрудничество и с некоторыми представителями российской эмиграции. Среди них был генерал Павел Дьяконов, бывший ранее военным атташе в Англии. Он имел широкие связи и в российской диаспоре, и среди политической элиты в Париже. Дьяконов сообщал нужные ОГПУ сведения о французской разведке, планах антисоветского белоэмигрантского Рос-



В ПАРИЖЕ В НАЧАЛЕ 1930-х ГОДОВ ВАРДО УДАЛОСЬ ПРИВЛЕЧЬ К СОТРУДНИЧЕСТВУ НА БЕЗВОЗМЕЗДНОЙ ОСНОВЕ ЦЕЛОЕ СЕМЕЙСТВО, СИМПАТИЗИРОВАВШЕЕ СОВЕТСКОМУ СОЮЗУ



ВИЛЛИ ЛЕМАН ЧЕРЕЗ ВАРДО ПЕРВЫМ СООБЩИЛ О РАКЕТАХ ДАЛЬНОГО ДЕЙСТВИЯ, СОЗДАННЫХ В ФАШИСТСКОЙ ГЕРМАНИИ



ИЗ БЕРЛИНА СУПРУГИ ЗАРУБИНЫ ПЕРЕДАВАЛИ ИНФОРМАЦИЮ О ПОДГОТОВКЕ ГЕРМАНИИ К ВОЙНЕ, В ТОМ ЧИСЛЕ И О РАЗРАБОТКЕ НОВЕЙШИХ ИСТРЕБИТЕЛЕЙ. АВИАЗАВОД ХЕЙНКЕЛЬ В ОРНИЕНБУРГЕ, 1940 ГОД

сийского общевоинского союза, сторонниках поиска тесного союза с Берлином в правящих верхах Франции.

Французская миссия Зарубиных была во многом связана с добыванием информации о Германии, которая после прихода к власти Гитлера представляла особый интерес для советской разведки. В 1933 году супруги были направлены уже непосредственно в Берлин. Василий Михайлович стал теперь представителем одной из кинематографических фирм США в немецкой столице.

Вардо первым делом восстановила связь с вернувшейся к тому времени в Германию Ханум, которая работала в аппарате Министерства иностранных дел. Другим агентом Елизаветы Юльевны во внешнеполитическом ведомстве Германии стал чиновник, проходящий в документах под кодовым именем Винтерфельд. Он имел доступ к важной, нередко зашифрованной переписке. Став сотрудником экономико-политического отдела, он снабжал Вардо важными закрытыми сведениями о торговых переговорах Германии.

Однако главным агентом Зарубиных в те годы был Вилли Леман (агент Брайтенбах). Будучи работником полиции, он перешел на службу в созданное Герингом гестапо, где сделал успешную карьеру. Леман стал заниматься вопросами контрразведки на военных

предприятиях Третьего рейха. Зарубины были кураторами Брайтенбаха. На непосредственную связь с ним чаще всего выходила Вардо. От этого аген-

телей на расстоянии в сотни километров. Доклад об этом, записанный со слов Вардо, был отправлен Сталину и высшему военному руководству СССР.

Разведчикам предстояло добывать сведения о планах Германии в войне с СССР, а также о действиях союзников

турного источника в Москву поступала информация чрезвычайной важности. Леман передавал ценные сведения о внутриситуационной ситуации в стране и военных приготовлениях. В Москву поступали данные о новых типах артиллерийских орудий, специальных гранатах, бронебойных пулях, минометах, бронетехнике, твердотопливных ракетах... Леман сообщал о закладке новых подводных лодок, разработке новейших типов истребителей и бомбардировщиков, строительстве завода по производству боевых отравляющих веществ. Им была передана копия секретного доклада: «Об организации национальной обороны Германии». Леман впервые передал информацию и о создании под руководством знаменитого в будущем конструктора Вернера фон Брауна нового вида оружия – ракеты на жидком топливе для поражения

Под дипломатическим прикрытием

Во второй половине 1930-х годов супруги Зарубины были отозваны в Москву для работы в центральном аппарате разведки. В разгар репрессий, которые серьезно затронули и структуры госбезопасности, погибли многие их коллеги. Жизни Василия Михайловича и Елизаветы Юльевны также находились под угрозой. В 1939 году Зарубина была уволена из НКВД, но уже в 1940 году была вновь призвана на работу – опять понадобились ее опыт и талант. Она была отправлена в Германию для восстановления связей с представителями немецкой агентуры. В начале войны она вернулась на родину, где ее ждало новое задание – ей предстояло ехать в США.

Теперь Зарубиным не требовалась легенда о коммерческих предприятиях.



ПАВЕЛ СУДОПЛАТОВ, ОДИН ИЗ РУКОВОДИТЕЛЕЙ СОВЕТСКОЙ РАЗВЕДКИ

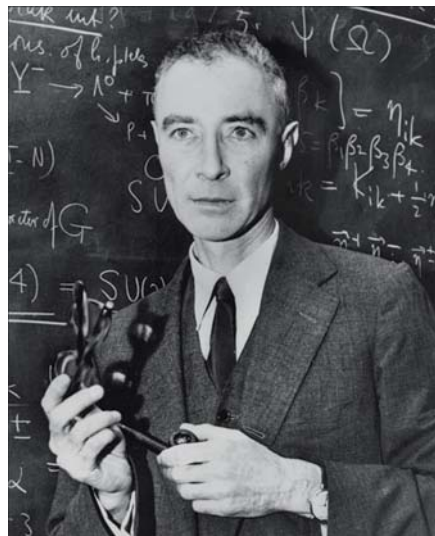

РОБЕРТ ОППЕНГЕЙМЕР, «ОТЕЦ АТОМНОЙ БОМБЫ»



МАРГАРИТА ВОРОНЦОВА-КОНЕНКОВА БЫЛА ЗАВЕРБОВАНА ВАРДО В США

Супруги получили официальные посты в советском дипломатическом представительстве. Василий Михайлович стал вице-консулом в Нью-Йорке, а Елизавета Юльевна – сотрудницей консульства. Ввиду особой важности задания перед поездкой с Зарубиным пожелал встретиться лично Сталин. На встрече были обозначены главные задачи. Разведчикам предстояло добывать сведения о планах Германии в войне с СССР, которые могли быть известны в правящих верхах США, а также о действиях союзников (в частности, получить информацию о реальных сроках открытия второго фронта в Европе). В СССР допускали возможность сепаратного соглашения США с Германией, и перед разведкой ставилась задача предпринять максимум усилий для предотвращения такого развития событий. Зарубиным также предписывалось собирать материалы о разработках в Америке новейшего оружия. На встрече Сталин не забыл про агента Вардо, сказав: «Я слышал, что ваша жена хорошо помогает вам. Берегите ее».

Прибыв в США, Елизавета Юльевна сразу же включилась в работу по созданию информационной сети. Основным направлением ее деятельности стал сбор сведений о создании атомного оружия.

Опытная разведчица нашла подходы к научным группам, участвовавшим в секретных разработках.

Один из руководителей советской разведки Павел Судоплатов дал в мемуарах такую характеристику Елизавете Юльевне: «Лиза Зарубина, жена Василия Зарубина, резидента в США, была выдающейся личностью. Обаятельная и общительная, она легко устанавливала дружеские связи в самых широких кругах. Элегантная женщина с чертами классической красоты, натура утонченная, она как магнит притягивала к себе людей. Лиза была одним из самых высококвалифицированных вербовщиков агентуры».

Хорошей знакомой, а затем и сотрудницей Вардо стала Маргарита Воронцова-Коненкова – эмигрантка, супруга знаменитого скульптора Сергея Коненкова. Эта красавица покорила сердце самого Альберта Эйнштейна. Создатель теории относительности посвящал Маргарите стихи, писал ей письма даже после того, как вместе с мужем она приехала в СССР. Воронцова-Коненкова, в свою очередь, сообщала Зарубиной все, что могло заинтересовать разведслужбу. Некоторые биографы Эйнштейна считают, что физик знал о тайной стороне жизни своей возлюбленной.

Супруга Коненкова помогла Вардо проникнуть в ближайшее окружение другого научного гения – Роберта Оппенгеймера. Руководитель «Манхэттенского проекта» (создание ядерного оружия) был известен как человек левых политических взглядов. Среди его родных и друзей были коммунисты. Жена Оппенгеймера Кэтрин, симпатизировавшая Советскому Союзу, стала одной из ближайших подруг Зарубиной. Судоплатов вспоминал, что Елизавета Юльевна смогла уговорить «отца атомной бомбы» поделиться информацией с теми учеными, которым пришлось бежать от преследований нацистов. Разведчик-мемуарист отмечал: «Оппенгеймер согласился это сделать, а также допустить этих людей к научной работе в атомном проекте, если полу-

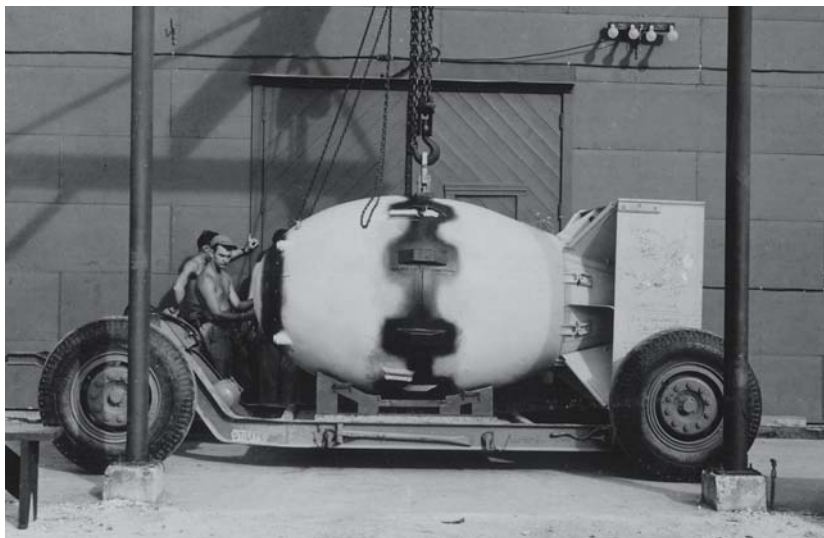

О СОЗДАНИИ ОДНОЙ ИЗ ПЕРВЫХ АТОМНЫХ БОМБ НА ОСТРОВЕ ТИНИАН В СССР УЗНАЛИ БЛАГОДАря ВАРДО



ГЕОРГИЙ ГАМОВ ОБЕСПЕЧИВАЛ ВАРДО ДОСТУП К ДОКУМЕНТАМ О СОЗДАНИИ АТОМНОГО ОРУЖИЯ

чит подтверждение их антифашистских взглядов».

Удачей Вардо стало и ее внедрение в окружение уехавшего в США русского физика Георгия Антоновича Гамова. Судоплатов считал это одной из ее успешнейших акций. Он вспоминал: «Гамов имел широкие связи с американскими физиками и поддерживал дружеские отношения с Нильсом Бором. Мы поручили Лизе Зарубиной добиться его сотрудничества с нами. Лиза вышла на Гамова через его жену, тоже физика. Гамов преподавал в Джорджтаунском университете в Вашингтоне и, что особенно важно, руководил в Вашингтоне ежегодными семинарами по теоретической физике. Таким образом, он мог обсуждать с ведущими физиками мира последние, самые перспективные разработки. Нам удалось воспользоваться широкими знакомствами, которыми располагал Гамов. Лиза Зарубина принудила жену Гамова к сотрудничеству в обмен на гарантии, что родственникам в Союзе будет оказана поддержка в трудные военные годы. Мне помнится, что в некоторых случаях американские специалисты нарушали правила работы с секретными документами и показывали Гамову отчеты об опытах, консультировались у него. Нарушение

режима работы с документами делалось по общему согласию ученых. Проверка ФБР в 1948 году установила исчезновение более 1500 страниц из отчетной документации по созданию атомной бомбы в Лос-Аламосе».

Операция по добыче данных о ядерном оружии, в которой выдающуюся роль сыграла Елизавета Юльевна, назы-

Прибыв в США, Вардо сразу же включилась в работу по созданию информационной сети

валась «Энормоз». В переводе это значило «громадный», «ужасный». В ходе нее было установлено сотрудничество со многими представителями мира науки и их близкими. Некоторые из них были прямыми агентами советской разведки. Таковым, например, был участник «Манхэттенского проекта» физик Клаус Фукс. Других старались аккуратно использовать как агентов влияния, чтобы при их поддержке добиваться вклю-

чения в число сотрудников секретных лабораторий своих людей. Историки нередко называют участие Зарубиной в операции «Энормоз» вершиной ее разведывательной деятельности.

В 1944 году Елизавета Юльевна была отозвана в СССР. В Москве она возглавила информационную службу по американскому направлению во внешней разведке. Она занималась анализом поступающей научно-технической информации, в первую очередь, связанной с ядерным оружием. Ее заслуги были отмечены орденом Красной Звезды.

Но в 1946 году Елизавету Юльевну ждала новая опала, ей пришлось опять уйти в отставку. В 1953 году после смерти Сталина она вновь на короткое время вернулась на работу в органы госбезопасности.

В 1966 году была издана книга Варткеса Тевекеляна «Рекламное бюро госпо-дина Кочека», в которой были описаны некоторые страницы жизни супругов Зарубиных в 1930-е годы. Книга имела успех. Однако получить более полное представление о масштабе этой незаурядной личности и ее роли в истории советской разведки стало возможным только в последние десятилетия, когда был раскрыт ряд связанных с ее деятельностью документов. 

«Капкан» для «Арийцев»

АГЕНТЫ АБВЕРА ПОПАДАЛИ В ЛОВУШКИ «СМЕРША» В ГЛУБОКОМ ТЫЛУ

ПОРАЖЕНИЕ ГИТЛЕРОВСКИХ ВОЙСК ПОД КУРСКОМ ОКОНЧАТЕЛЬНО ПОХОРОНИЛО НАДЕЖДУ РУКОВОДСТВА РЕЙХА НА СКОРЫЙ УСПЕХ В ВОЙНЕ С СОВЕТСКИМ СОЮЗОМ. СОВЕТСКИЙ «ВОЕННЫЙ КАТОК» БЕЗЖАЛОСТНО ПЛЮЩИЛ ОДНУ ЗА ДРУГОЙ ДИВИЗИИ ВЕРМАХТА И, НАБИРАЯ СКОРОСТЬ, ВСЕ БЛИЖЕ ПОДКАТЫВАЛ К ГРАНИЦАМ ТРЕТЬЕГО РЕЙХА. ПЕРЕД ЛИЦОМ ЭТОЙ УГРОЗЫ НЕ ЗНАЛИ ПОКОЯ И ГИТЛЕРОВСКИЕ СПЕЦСЛУЖБЫ АБВЕР И «ЦЕППЕЛИН». ОДНАКО В 1943 ГОДУ ПОДРЫВНАЯ ДЕЯТЕЛЬНОСТЬ ТЫСЯЧ АГЕНТОВ, ЗАБРОШЕННЫХ В ТЫЛ ЧАСТЕЙ КРАСНОЙ АРМИИ, НЕ ОКАЗЫВАЛА СУЩЕСТВЕННОГО ВЛИЯНИЯ НА ПОЛОЖЕНИЕ НА ФРОНТАХ. НАБРАВШАЯ К ТОМУ ВРЕМЕНИ СИЛУ СОВЕТСКАЯ ВОЕННАЯ КОНТРАЗВЕДКА «СМЕРШ» ПЕРЕИГРЫВАЛА ПО ВСЕМ СТАТЬЯМ ГИТЛЕРОВСКИЕ СПЕЦСЛУЖБЫ.

ТЕКСТ Николай ЛУЗАН



ТЯЖЕЛЫЙ ФАШИСТСКИЙ БОМБАРДИРОВЩИК «Ю-290» МОГ ПЕРЕБРАСЫВАТЬ ДО 15 ТОНН ГРУЗА

Одним из подтверждений тому служат показания заместителя шефа абвера генерал-лейтенанта Франца фон Бентевины, которые он дал на допросе у следователя «Смерша» в мае 1945 года. В частности он признал: «По нашей оценке, исходя из опыта войны, мы считали советскую контрразведку чрезвычайно сильным и опасным врагом. По данным, которыми располагал абвер, почти ни один заброшенный в тыл Красной Армии немецкий агент не избегал контроля со стороны советских органов, и в основной массе немецкая агентура была русскими арестована, а если возвращалась обратно, то зачастую была снабжена дезинформационным материалом».

Операция доктора Долля

Но в конце 1943-го и начале 1944 года Бентевины и другие руководители гитлеровских спецслужб все еще надеялись на выигрыш в тайной войне и настойчиво искали пути к победе. И здесь, как они полагали, вполне могли сгодиться антисоветские политические и националистические элементы. С их помощью в абвере и Главном управлении имперской безопасности (РСХА) рассчитывали нанести удар в спину Красной армии, инспирируя восстания в республиках Северного Кавказа и Закавказья.

Одна из таких масштабных операций была своевременно выявлена и пресечена сотрудниками «Смерша». Подготовку к ней в гитлеровских спецслужбах стали вести с начала 1944 года. В качестве плацдарма и запального фитиля для организации восстания они намеревались использовать территорию и население Калмыкии. За дело взялись кадровые сотрудники штаба «Валли-1» (специальный орган управления «Абвер-заграница», созданный в июне 1941 года для ведения разведывательно-диверсионной работы против Советского Союза. – *Прим. автора*).

Ведущая роль в операции принадлежала специалисту по Кавказу зондер-

фюреру Отто Вербу, более известному в своих кругах как доктор Долль. Он специализировался на терактах, диверсиях и шпионаже. С июня 1941 до конца 1942 года Долль руководил специальным диверсионным отрядом, а затем сформированным весной 1944 года Калмыцким кавалерийским корпусом, входившим в состав абвергруппы-103. Под его началом националисты из числа предателей и деклассированных элементов занимались проведением карательных акций против мирного населения, партизан и советских разведывательных групп, действовавших в тылу фашистских войск.

Калмыцкий корпус доктора Долля представлял собой довольно внушительную силу: в его состав входило 36 эскадронов. По замыслу организаторов операции после переброски по воздуху в труднодоступные места Калмыкии корпусу предстояло стать ядром для начала массового повстанческого движения в этой и соседних республиках Северного Кавказа. В последующем на базе объединенных повстанческих сил планировалось продвижение спецгрупп в Западный Казахстан с целью проведения крупных диверсий на транспортных коммуникациях и в местах добычи нефти.

О том, какое значение придавалось данной операции в гитлеровских спецслужбах, может свидетельствовать следующий факт. Для ее обеспечения по указанию высшего военного руководства было решено задействовать уникальную авиационную технику особо секретного соединения «Люфтвафф» – 200-ю бомбардировочную эскадру «КГ-200». В состав соединения входили сверхтяжелые четырехмоторные самолеты «ФВ-200» («Кондор») и «Ю-86», которые могли подниматься на высоту, недоступную для зениток – до 12 км. К 1944 году на вооружение поступили машины новых типов, в частности, тяжелый бомбардировщик «Ю-290». Он брал на борт до 15 тонн груза и был способен осуществлять дальние переброски боевых групп с полным снаряжением

численностью свыше 100 человек. При его создании использовались новейшие разработки в области авиастроения, представлявшие несомненный интерес для советских конструкторов.

Диверсанты в калмыцкой степи

Операция перешла в практическую фазу в ночь на 23 мая 1944 года, когда первый отряд диверсантов численностью 24 человека под командованием аса тайных операций кадрового сотрудника абвера капитана Эбергарда фон Шеллера (оперативный псевдоним Кваст) занял места в самолете. Огромная туша «Ю-290» взяла курс на восток. Успешно преодолев линию фронта, незамеченный советскими постами воздушного наблюдения, самолет продолжил путь к калмыцкой степи, которая оказалась идеальным аэродромом для посадки.

Группа разведки выдвинулась вперед и, не обнаружив ни одной живой души, вскоре возвратилась обратно. Находившаяся поблизости овчарня оказалась пуста, хозяева, судя по всему, давно покинули ее.

В первой радиограмме, ушедшей в штаб «Валли-1», Кваст был скуп. Он сообщил о благополучной посадке, отсутствии противника и начале выдвижения отряда в район оперативного базирования.

Позже на допросе у следователя Кваст показал: «Возглавляемая мною операция преследовала две цели, а именно:

1. Установление передаточного центра (реле), который должен был принимать сообщения агентов-радиостов, подлежащих заброске в восточные области СССР, не могущих своими мало-мощными передатчиками связаться непосредственно с германскими разведорганами.

2. Постепенная переброска 36 эскадронов калмыков корпуса д-ра Долля для организации и развития национального повстанческого движения, которое, по мнению абвера, имеет место в Калмыкии. Для этой задачи надлежало

создать авиасвязь и возможности для приземления самолетов.

После того как главная станция была бы надежно устроена, «Валли-1» должен был забрасывать агентов в различные районы Восточной России. Эти агенты должны были бы передавать донесения по радио на нашу главную станцию. Агентура работала бы в полной уверенности, что она передает сведения непосредственно в Германию».

Получив из «Валли-1» подтверждение о получении радиограммы, Кваст дал команду диверсантам на совершенные марша. Экипаж «Ю-290» поднялся на борт, и тут в небе возникли три черные точки, которые стали стремительно приближаться.

Появление в небе вражеского самолета было зафиксировано постами службы Войск воздушного наблюдения, оповещения и связи, расположенными в районе калмыцкого поселка Утта. Об этом было доложено на командный пункт ПВО Южного фронта. В воздух была немедленно поднята авиация. Обнаружить громаду «Ю-290» в степи не составило труда. Лихорадочная суэта экипажа «Ю-290» и диверсантов уже не могли спасти положения. Искать спасения в небе было поздно. С высоты на них обрушился шквал огня. Когда налет закончился, Кваст подсчитал потери. Они, несмотря на сильный обстрел, оказались незначительными.

Спешно похоронив убитых, диверсанты построились в походную колонну, но не прошли и километра, как напорлись на засаду, организованную советскими контрразведчиками. Завязался ожесточенный бой. Диверсанты потеряли семерых, включая трех членов экипажа, 14-ти удалось вырваться из кольца окружения. Еще 12 человек (из них шесть членов экипажа самолета) во главе с Квастом предпочли сдаться в плен.

Масштабная радиоигра

Первым пошел на сотрудничество с советскими контрразведчиками Кваст. Его примеру последовал радист обер-лейте-



ВИКТОР АБАКУМОВ, СОЗДАТЕЛЬ И РУКОВОДИТЕЛЬ «СМЕРША»

нант Ганзен. Их вербовка была закреплена подписками о сотрудничестве. Для конспирации в работе контрразведчики присвоили Квасту (Шеллеру) псевдоним Борода, а Ганзену – Колонизатор. В тот же день спецсообщение об этом, а также о захвате шифров и радиоаппаратуры ушло в Москву.

На Лубянке сложившуюся ситуацию оценили как весьма перспективную для завязывания масштабной радиоигры с гитлеровской разведкой. Загвоздкой был самолет: такое огромное «шило» требовалось грамотно утаить. Но это уже была чисто техническая сторона дела.

Нарком внутренних дел СССР Лаврентий Берия в своей служебной записке от 26 мая 1944 года, направленной на имя начальника ГУКР «Смерш» НКО СССР Виктора Абакумова, указал: «Пойманные работниками НКВД-НКГБ парашютисты представляют большой интерес. По-видимому, немцы не знают, что калмыки высланы, но, несмотря на это, есть остатки бандитов из калмыков, с которыми немцы будут связываться. Поэтому тов. Леонтьеву всю работу сосредоточить в руках товарищей Свирина, Лукьянова и Михайлова.

Тов. Мешику принять активное участие. То же надо сделать и по Гурьевской области. Представьте план мероприятий и регулярно докладывайте».

Начиная операцию, получившую в советской контрразведке кодовое название «Арийцы», руководители «Смерша» рассчитывали выманить на территорию Калмыкии как можно больше диверсантов и кадровых сотрудников гитлеровских спецслужб, отвлечь их внимание, силы и средства на так называемый негодный объект, дезинформировать об обстановке в этом регионе и захватить уникальный самолет. Основные нити операции держали в своих руках профессионалы «войны в эфире»: начальник 3 отдела ГУКР «Смерш» НКО СССР генерал-майор Владимир Барышников и его подчиненные Григорий Григоренко, Дмитрий Тарасов и Владимир Фролов. У них уже был опыт такой сложнейшей операции, как радиоигра «Загадка». Первое, что они сделали, – постарались снять все подозрения руководства абвера о провале операции по созданию опорной базы для переброски «Калмыцкого корпуса доктора Долля».

В радиограмме от 30 мая Кваст-Борода сообщил в Берлин: «Посадка в 04.55 московского времени. В 12.40 атака русских истребителей. «Ю» – уничтожен. Необходимое снаряжение спасли, без воды и продуктов. Гремер, Ханлапов, Беспалов, Мухин, два калмыка убиты. Лейтенант Вагнер, обер-фельдфебель Миллер, Осетров ранены. Перешли положение один пески район Яшкуль. Положение благоприятное, связались с партизанами, охрана обеспечена. Разведка калмыков узнала, что посадку «Ю» заметили русские. Из Сталинграда и Астрахани прислали истребители. Ошибка «Ю» – садиться днем, долго сидел, надо ночью. Площадку готовим. До полного выяснения мною обстановки мер не принимайте. Радистом использую обер-лейтенанта Ганзен. Слушаю Вас по плану. Прошу указаний. Кваст».

Содержание радиограммы не вызвало подозрений у руководства абвера. Отсутствовал в ней и условный сигнал

о том, что Ганзен работает под контролем советской контрразведки. Наконец, личность самого Шеллера снимала все сомнения. В Берлине смирились с потерей самолета, экипажа и спешили расширить плацдарм.

Шеллера торопили с установлением контактов с местными повстанцами и созданием условий для переброски «Калмыцкого корпуса доктора Долля». В руководстве «Смерша» тоже не дремали и старались упредить возможную неподконтрольную инициативу абвера.

29 мая, за сутки до того, как Кваст отправил радиogramму своим бывшим начальникам, Абакумов распорядился, чтобы отдел контрразведки «Смерш» ПВО Южного фронта «...обеспечил наблюдение за воздухом в районах, через которые возможен пролет вражеских самолетов из Румынии в б. Калмыкию и Западный Казахстан». Он также потребовал немедленно докладывать «о трассе пролета каждого вражеского самолета, идущего в тыловые районы Советского Союза».

Эта предусмотрительность оказалась не лишней. После установления двухсторонней радиосвязи в тот же день гитлеровская разведка без уведомления Кваста-Бороды направила в Калмыкию самолет «Ю-252». Появившись в районе высадки отряда Кваста, он стал подавать условные световые сигналы. Руководители операции «Арийцы» посчитали целесообразным самолет не сбивать и на сигналы не отвечать. Они обоснованно полагали, что его направили с целью проведения доразведки и перепроверки доклада Кваста. Благополучное возвращение «Ю-252» на базу окончательно убедило штаб «Валли-1» в том, что отряд диверсантов действительно перебазировался в другое место и не работает под контролем советской контрразведки.

После этого одна за другой в адрес Кваста ушли радиogramмы. В первой руководство абвера рассыпалось в поздравлениях. Во второй, носившей ободряющий характер, сообщалось: «Ю-252 был ночью 30 мая у Вас для помощи. Вас не нашел. Собственные имена и на-

звания местности шифровать два раза. С этого момента только нормальные часы связи. Вскоре подбросим радистов. Всем привет. Ни пуха, ни пера. Капитан».

Руководители операции «Арийцы» решили не давать абверу передышки и времени на обдумывание ситуации. 5 июня Кваст-Борода отправил очередную радиogramму: «Осетров умер, лейтенант Вагнер здоров, оберфельдфебель заметно поправляется, обер-лейтенант Ганзен запрашивает, последовало ли производство в капитаны. Ожидая доставку всего необходимого».

Ответ не заставил себя ждать: «Подвоз вероятен 16 июня в 23 часа, так как отбираем. Обер-лейтенант Ганзен еще не капитан, но представлен. Майор».

Шло время, а обещанного абвером подвоза все не было. В оперативном штабе операции «Арийцы» занервничали. Капкан, в который, как они рассчитывали, должны были угодить не



ПЕРЕД ЗАХВАТОМ «Ю-290» КОНТРРАЗВЕДЧИКИ ПЛЕНИЛИ ТРЕХ ПАРАШЮТИСТОВ-ДИВЕРСАНТОВ

только очередные диверсанты, но и уникальный самолет, пока оставался пустым. Заверения Кваста-Бороды о готовности принять самолет и очередной отряд диверсантов в абвере приняли, но почему-то медлили с отправкой. И тогда генерал Барышников, получив «добро» у руководителя «Смерша» Абакумова, решил рискнуть и подстегнуть перестраховщиков из разведки абвера.

В очередной радиogramме Кваст-Борода «не удержался» от упрека: «Начальнику органа. Наступила решающая

фаза войны, а мы бездействуем. Прошу ускорить доставку оружия и людей. Мы отвлечем на себя часть сил врага. Экипаж «Ю» просит вывезти, они хотят драться. Кваст».

В ходе следующего радиосеанса он пытался убедить штаб «Валли-1» в том, что вместе с подчиненными не сидит, сложа руки, а активно действует. В этом ему помогли контрразведчики. Они подготовили убедительную дезинформацию, которую гитлеровская разведка не имела возможности перепроверить, и вынуждена была принять на веру сообщение Кваста-Бороды: «Как в резерве радистов нуждаюсь в Захарове, Блок, Косарева, Майлер. Из-за сложных условий связи используйте только лучших радистов. Разведка встретила пять мелких партизанских отрядов без боеприпасов. Огдонов имеет 85 всадников, вооружены плохо. Не мог собрать вокруг себя мелкие группы. Необходимо авторитетное руководство. Первым самолетом продукты, деньги, два комплекта посадочных фонарей, боеприпасы, оружие, радистов. Когда ждать самолет».

Это доклад в «Валли-1» встретили с энтузиазмом, 85 «повстанцев» во главе с Огдоновым, конечно, не «легион восставших калмыков», на который так рассчитывали разработчики операции по переброске «Калмыцкого корпуса доктора Долля». Но вместе с тем, как полагали в абвере, Квасту при такой поддержке было по силам подготовить плацдарм для «корпуса» и с него начать восстание в тылу Красной армии.

Ловушка для «Ю-290»

9 июня 1944 года в руководстве операции «Арийцы» наконец смогли перевести дыхание. Колонизатор получил радиogramму, которую с таким нетерпением ждали в Москве. В ней сообщалось: «Подвоз вероятно ночью 11.6. Последует все необходимое. Посадка и взятие экипажа при соответствующем обозначении площадки. Опознавательный знак и окончательное решение последует. Капитан».

Но в указанное время самолет в районе посадки не появился. У генерала

Барышников и его подчиненных возникли опасения, что абвер разгадал их игру и решил выйти из нее. Прошло несколько часов. И все стало на свои места. «Капитан» штаба «Валли-1» известил Кваста о переносе высадки десанта на сутки по техническим причинам. Этот запас времени позволил контрразведчикам, имевшим лишь общие сведения о технических параметрах «Ю-290», состоящей «летающей крепости», более тщательно подготовить свой капкан. При содействии авиационных специалистов они еще раз перепроверили свои расчеты, но для подстраховки оборудовали дополнительные ямы-ловушки на посадочной полосе, в них должен был угодить самолет с диверсантами и при этом уцелеть.

Следующей ночью с запада донесся еле слышный, напоминающий писк комара звук авиационного мотора. Он нарастал, и вскоре в небе возник гигантский силуэт «Ю-290». Экипаж самолета заметил сигнальные огни, дал подтверждение, и через минуту в небе распустились купола четырех парашютов, пятый не раскрылся и еле заметной точкой стремительно несся к земле. Диверсант Бадмаев разбился насмерть. Трое других – Цокаев, Бацбурин и Росимов после приземления, ничего не поняв, оказались в руках контрразведчиков. Пятый, отклонившийся от места высадки, далеко от погони также не ушел.

Но самая крупная «дичь», за которой велась охота, все еще находилась в небе. «Ю-290», описав широкий полукруг над посадочной полосой, скрылся вдали. Томительно тянулось время. Внезапно самолет снова появился и взял курс на сигнальные огни. Степь тревожно всколыхнулась, густое облако пыли окутало «Ю-290». Когда облако рассеялось, возникла гигантская птица с изломанным крылом. Ее искореженные «лапы» надежно захватил «капкан».

Бойцы группы захвата стремительно смыкали кольцо окружения вокруг самолета. Несмотря на безвыходное положение, экипаж не собирался сдаваться. Вслед за выстрелом бортовой пушки «за-

шлись» пулеметы. Перестрелка длилась несколько часов и закончилась после того, как пожар охватил самолет. В руки контрразведчиков попали те, кто сумел вырваться из огня, а также два уцелевших двигателя и около трех тонн груза.

Казалось, на операции «Арийцы» можно было ставить крест. С 00 часов 30 минут и до шести часов утра радиоцентр бомбил Кваста вопросами: где самолет? Ему, а точнее контрразведчикам «Смерша», ничего другого не оставалось, как сообщать о трудностях в радиобмене и сообщать: «Машина не прибыла. Почему? Кваст».

Шеллер смекнул: в абвере после такого оглушительного провала на нем по-

Запас времени позволил контрразведчикам более тщательно подготовить свой капкан для «Ю-290»

ставят крест, а значит, конец радиогри, и ему придется отвечать за преступления, совершенные на советской земле. А их за три года войны набралось не на один смертный приговор. Цепляясь за жизнь, диверсант обратился к руководству «Смерша» с новым предложением о сотрудничестве.

Не все потеряно

Тем временем в абвере терялись в догадках, так как экипаж «Ю-290» не давал о себе знать. Поэтому и предпочли взять паузу для изучения ситуации. В 10.00 Кваст-Борода получил радиограмму: «Машина не вернулась, следовательно, считать несчастный случай или вынужденную посадку. Дальнейшее после новых переговоров. Капитан».

Такой ответ обнадежил руководителей операции «Арийцы». Из первых допросов выживших членов экипажа они поняли: далеко не все потеряно в игре

с гитлеровской спецслужбой. Летчики показали, что получили указание: после пролета над Крымским полуостровом перейти в режим полного радиомолчания. Потом, оказавшись в ловушке, они уже не смогли воспользоваться ракетой. В первые минуты боя она вышла из строя.

И тогда Кваст-Борода снова заработал в эфире. На его донесение о пропаже самолета, трудностях в организации повстанческого движения и просьбу об оказании помощи руководство абвера откликнулось, но без прежнего энтузиазма. Поэтому, что было следующим шагом абвера, предугадать не трудно. Очередная радиограмма Квасту-Бороде носила проверочный характер. В штабе «Валли-1» пытались поймать контрразведчиков на деталях: «Немедленно новый шифровальный лозунг из 31 буквы, состоящий из фамилии секретаря Норд-Поль, фамилии ее помощницы, фамилии унтер-офицера из учебного лагеря, имени Вашей жены. Вы помните фамилию подозрительной жены «Мусина». Если да, прошу сообщить. Мюллер».

Ответ Кваста-Бороды, видимо, не снял всех сомнений. Он не смог вспомнить фамилии секретаря в Норд-Поль и ее помощницы. Последовала еще одна проверочная радиограмма. В ответе 23 июня Кваст-Борода не ошибся и дополнительно доложил: «Ю» потерпел аварию в районе Органовский Шаргадык, что в 26 км юго-восточнее Элисты. Лично осмотреть место не мог, беседовал с очевидцами. Судьба экипажа и радистов неизвестна. Очевидцы говорят, что было несколько трупов. Кваст».

В абвере, похоже, вновь прониклись доверием к Квасту-Бороде. В очередной радиограмме ему сообщили: «Авария второй машины с подвозом и, таким образом, пленение части экипажа не исключена. На допросе могут быть выданы Ваша дислокация и цель прилета. Предлагаю вскоре передислоцироваться с привлечением Огдонова, который одновременно успокаивающе подействует на Ваших людей. После сообщения о новой дислокации получите дальнейшие указания. Майор для Кваста».

30 июня Кваст-Борода сообщил о передислокации группы в район действий отряда Огдонова, напомнил о трудностях, связанных с нехваткой продовольствия и боеприпасов, недостатком среди калмыков, которое было связано с плохим материальным обеспечением отряда.

В абвере старались ободрить и обнадежить «героически бьющихся в степях Калмыкии борцов с большевизмом». В радиограмме от 11 июля сообщалось: «Попытаемся прилететь с новым подвозом. Где он должен быть сброшен? Майор».

Контрразведчики не замедлили с ответом и принялись готовить новый «капкан» для диверсантов. Однако прошло больше месяца, а обещанного самолета, боеприпасов и продовольствия так и не было. Поступавшие из штаба «Валли-1» радиограммы носили общий характер. Видимо, в гитлеровских спецслужбах поняли несостоятельность плана восстания в национальных республиках. Он дал осечку не только в Калмыкии, но и в других республиках Северного Кавказа.

Самоустранение абвера

Руководители «Смерша» пришли к выводу о бесперспективности дальнейшего продолжения радиоигры «Арийцы». К этому их подталкивало и поведение Кваста-Бороды. Тот попытался начать двойную игру с контрразведчиками. В разговорах с Ганзеном-Колонизатором, он начал склонять его к передаче в абвер условного сигнала о своей работе под контролем «Смерша», но не нашел поддержки. Более того, Ганзен осудил Шеллера. При этом он, видимо, руководствовался не только страхом за свою жизнь. Им двигали и чисто человеческие мотивы. За время общения с советскими контрразведчиками в его взглядах произошла значительная трансформация.

Это нашло отражение в его автобиографии от 14 июля 1944 года. В ней Ганзен написал: «...Я хочу заявить, что я как офицер не встретил обесчещивающего

или унижающего меня отношения, если не считать поведения милиции во время пленения. Наоборот, я познакомился с прямыми и справедливыми людьми, которых раньше нам описывали совершенно в ином роде. Я не могу еще вынести суждения о Советском Союзе, так как слишком мало знаю страну и ее учреждения. Если страна произведет на меня такое же приятное впечатление, какое произвели на меня офицеры и солдаты, то можно сказать, что любая нация почтет себя счастливой, имея дружбу с Советским Союзом».

С учетом всех этих обстоятельств Абакумов и Барышников решили сделать свой заключительный ход, который бы отбил у гитлеровских спецслужб всякое желание затеять восстания в тылу советских войск.

13 августа в абвер от Кваста-Бороды ушла следующая радиограмма:

«Начальнику органа. Положение здесь совершенно невыносимое. Отряд Огдонова разбит, нам калмыки отказывают в помощи. Вынужден, согласно договоренности, пробираться к повстанцам на Западный Кавказ, откуда, возможно, в Румынию. Нескольких людей из экипажа по болезни и невозможности их транспортировки вынужден буду оставить у калмыков, которым объясню, что направляюсь в Германию, чтобы лично добиться помощи и усиления. Прошу санкции или контрприказа в течение 3-х дней, т.к. дальше не могу ждать. Кваст».



БОМБАРДИРОВЩИК НОВОГО ТИПА «Ю-290» ПРЕДСТАВЛЯЛ НЕСОМНЕННЫЙ ИНТЕРЕС ДЛЯ СОВЕТСКИХ КОНСТРУКТОРОВ

ИТАР-ТАСС/interfoto

Реакция на нее была более чем вялая и сводилась к тому, что «спасение утопающих – дело рук самих утопающих». Абвер самоустранился от всякой помощи и рекомендовал самостоятельно пробиваться через линию фронта.

Последние радиограммы, отправленные Квастом-Бородой 18 и 20 августа в адрес руководителей операции, содержали проклятия и напоминали крик отчаяния: «Сегодня, юго-западнее Бергин, стычка с отрядом НКВД. Будучи без боеприпасов спаслись только на конях. Продолжаем марш юго-западным направлением. Успеха не предвижу. Мучают жажда и голод. В случае гибели позаботьтесь о наших семьях. Калмыки изменили, мы остались одни, без боеприпасов, продуктов и воды. Гибель неизбежна. Предотвратить ничем не можем. Мы свой долг выполнили до конца. Во всем считаем виновным Вас и Марвиц. Абсурдность операции была очевидна еще до ее начала. Почему нам не помогли. Кваст».

20 августа радиограмма оборвалась на полуслове: «Нас преследуют. Кругом пески и соль. Вынуждены изменить маршрут. Мучает жажда...»

После провала операции в гитлеровских спецслужбах постарались поскорее забыть о ней и сделали ставку на агентурную группу «Иосиф». Ей предстояло добыть информацию о стратегических планах советского командования и ликвидировать наркома путей сообщения Лазаря Кагановича. 

Тайна гибели «Геркулеса»

В АРКТИКЕ ПРЕДПРИНЯЛИ НОВУЮ ПОПЫТКУ НАЙТИ ПРОПАВШУЮ
ЭКСПЕДИЦИЮ РУССКОГО ИССЛЕДОВАТЕЛЯ ВЛАДИМИРА РУСАНОВА

В КОНЦЕ 1912 ГОДА 14 ПОЛЯРНИКОВ НА НЕБОЛЬШОМ СУДЕНЬШКЕ С ГРОМКИМ НАЗВАНИЕМ «ГЕРКУЛЕС» ОТПРАВИЛИСЬ В ДАЛЕКИЙ ПУТЬ ПО АРКТИЧЕСКИМ МОРЯМ. ЭКСПЕДИЦИЮ, СУЛИВШУЮ БОЛЬШИЕ ДЕНЬГИ И БОЛЬШИЕ ОТКРЫТИЯ ДЛЯ РОССИИ, ВОЗГЛАВИЛ ИССЛЕДОВАТЕЛЬ ВЛАДИМИР РУСАНОВ. СОГЛАСНО ЗАДАЧЕ, КОТОРУЮ ПЕРЕД УЧАСТНИКАМИ ЭКСПЕДИЦИИ ПОСТАВИЛО ПРАВИТЕЛЬСТВО СТРАНЫ, ОНИ ДОЛЖНЫ БЫЛИ «ЗАСТОЛБИТЬ» НА «НИЧЕЙНОМ» АРХИПЕЛАГЕ ШПИЦБЕРГЕН МЕСТОРОЖДЕНИЯ КАМЕННОГО УГЛЯ. КОМАНДОВАЛ СУДНОМ МОЛОДОЙ, НО УЖЕ ДОСТАТОЧНО ОПЫТНЫЙ КАПИТАН АЛЕКСАНДР КУЧИН.

ТЕКСТ Егор ПУТЕЕВ, Екатерина КОЛЕСНИКОВА. ФОТО Егора ПУТЕЕВА



ОСТРОВ ПОПОВА-ЧУХЧИНА БЫЛ НАЗВАН В ЧЕСТЬ ДВУХ ЧЛЕНОВ ЭКИПАЖА СУДНА «ГЕРКУЛЕС»

Экспедиция оказалась фантастически успешной. Русановцы оформили на Шпицбергене 28 заявок на месторождения каменного угля и должны были вернуться в Архангельск. Но случилось то, чего никто не ожидал. Русанов, его невеста Жюльетта и еще девять человек самовольно поплыли на «Геркулесе» на восток во славу России искать Северный морской путь. Русанов давно об этом мечтал, даже написал несколько статей в разные журналы. Путешествие было чистой авантюрой и самоуправством, но в случае удачи ему все сошло бы с рук.

С документами экспедиции в Мурманск на норвежском судне вернулись трое русановцев, не пожелавшие продолжать путь. Позднее на материк передали странную записку, оставленную Русановым в селении ненцев у пролива Маточкин Шар: «Иду к северо-западной оконечности Новой Земли. Если погибнет судно, направлюсь к ближайшим по пути островам – Уединения, Новосибирским, Врангеля. Запасов на год, все здоровы».

С этого момента прошло 100 лет. Благодаря исследованиям Русанова, Россия открыла две шахты на Шпицбергене (в одной из них до сих пор добывают уголь). На карте появились имена первооткрывателей: озеро Жюльетты Жан, мыс Русанова, мыс Кучина... Но о судьбе шхуны и ее экипажа почти ничего не известно.

Летом 1934 года завеса тайны немного приоткрылась. Гидрограф с моторно-парусного бота «Сталинец», высадившийся на островке в Карском море, нашел столб, на котором было вырезано: «Геркулес 1913». В том же году на соседнем островке другой отряд гидрографов обнаружил следы лагеря: мореходную книжку матроса «Геркулеса» Александра Чухчина, справку, выданную на имя матроса Василия Попова, и серебряные часы с его инициалами, визитные карточки зоолога экспедиции Зенона Сватоса, истлевшие куски одежды... Эти находки означали, что через год после исчезновения экспедиции кто-то из русановцев был еще жив и пересек



ВЛАДИМИР РУСАНОВ (СЛЕВА),
РУКОВОДИТЕЛЬ ЭКСПЕДИЦИИ С
ПРОПАВШЕГО В АРКТИКЕ «ГЕРКУЛЕСА»
(ВНИЗУ)

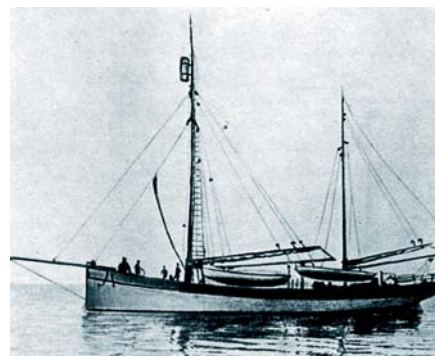

южную часть Карского моря! В тридцатых и семидесятых годах прошлого века на разных островах в Карском море и на Таймырском полуострове находили следы пребывания русановцев, однако ни останков членов экспедиции, ни дневников обнаружено не было.

До сих пор многие уверены, что тайну гибели экспедиции можно разгадать, и обыскивают километры тундры в поисках малейших зацепок. Небольшие клочки суши, где были сделаны находки, назвали в память об экспедиции: остров Геркулес и остров Попова-Чухчина.

На острове Попова-Чухчина

В 1970-е годы следы русановцев искала экспедиция под руководством полярного исследователя Дмитрия Шпаро. Но тайна так и осталась неразгаданной. Спустя 40 лет Дмитрий Шпаро, возглавляющий клуб «Приключение», вновь предпринял попытку найти следы русановцев. Летом 2012 года при поддержке авиации ФСБ России и пограничников, которые не раз оказывали помощь подобного рода экспедициям, клуб «Приключение» организовал работу поискового отряда в районе, где 100 лет назад пропала экспедиция.

В отряд вошли шесть человек: предприниматель Валерий Тарков, антрополог Равиль Галеев, Алексей Маркевич, Павел Аверьянов и авторы этих строк.

На поезде мы прибыли в Воркуту. Нас встретили пограничники, помогли доехать до аэропорта и погрузить вещи в вертолеты. Еще шесть часов полета – и в иллюминаторах показался остров, названный в честь двух матросов с «Геркулеса». Сам остров по форме напоминает цифру восемь. На галечном перешейке, прямо под боком большей части «восьмерки», расположено интересное нас озеро. По краям оно неравномерно завалено плавником. Первоочередная задача экспедиции – максимально разгрести завалы, обследовать песчаный пляж, на котором ранее были сделаны находки, но самое главное – добраться до дна озера и исследовать его. Раньше именно дно было недоступно взгляду исследователей – то закрыто льдом, то воды многовато.

Первый день на острове мы посвятили организации быта. Разбили палатки, пытались обустроить «кухню». На следующее утро приступили к работам. Когда удалось насосом откачать воду, увидели лед, землю с торчащей из нее щепой. Вечная мерзлота?! И как с ней бороться? Проверили поверхность металлоискателем, пытаюсь понять, что там внизу. Параллельно исследовали ближайший берег – песок, на котором сделаны самые важные находки в тридцатых и семидесятых годах. Нашли кусочки ткани, похожей на войлок, ремешок, возможно, от обуви, старый патрон. Как впослед-

ствии выяснилось, он произведен во Франции в конце XIX столетия и вполне мог принадлежать русановцам. Причем все наиболее старые по возрасту находки были найдены в слое вечной мерзлоты. Кстати, озеро это с характером: осушаемое за день почти до нуля, наутро оно встречало нас прежним уровнем воды.

Каждую ночь мы заступали на дежурство. Смена караульных каждые два часа. В любую минуту мог появиться белый медведь и доставить массу неприятностей. К счастью, медведей на острове Попова-Чухчина не оказалось. Но с первого же дня к нам пожаловали песцы, которые таскали с кухни все подряд.



В НАЧАЛЕ ЭКСПЕДИЦИИ ПОСЛЕДОВАТЕЛИ РУСАНОВА ЕЩЕ НЕ ДОГАДЫВАЛИСЬ, С КАКИМИ ТРУДНОСТЯМИ ИМ ПРИДЕТСЯ СТОЛКНУТЬСЯ

Спустя четыре дня мы задумались об отъезде: кажется, озеро себя «исчерпало», а сильно углубляться в мерзлоту не было ни времени, ни сил. Перед отъездом обошли остров: маловероятно, но вдруг предыдущие исследователи что-то не заметили или где-то что-то оттаяло, вспучилось, осыпалось... Обход острова ничего не дал. Памятный знак «Потомки помнят», поставленный командой Шпаро в конце семидесятых, цел и невредим.

Свернув лагерь и упаковав вещи, мы стали готовиться к переправе на следующий остров, где расположена гора Минина. Для переправы у нас имелись надувная лодка и катамаран, а также два мотора к ним. Опытный катамаранщик среди нас был всего один – Павел Аверьянов. Он сплавлялся по рекам

на подобных плавсредствах несколько раз, умел их собирать и ремонтировать.

Мы нагрузили катамаран и стали ждать, когда погода позволит выйти. А она была вполне арктическая – дождь, пронизывающий ветер, иногда прояснения. Штиль устанавливался ночами, днем – сильные волны и ветер. Ночью – так ночью. Когда завели мотор, возникли проблемы. Катамаран начал вальсировать, выписывая круги. Тем временем настала середина ночи, а с нею и штиль. Хотелось тронуться в путь, потому что время дорого – осталось чуть больше недели, а впереди две точки, которые надо обследовать, и 160 километров водного

прилично. Наверное, это в большей степени повлияло на не самое правильное решение, которое было принято: разделить. Прикинув, что до места назначения не более получаса ходу, решили закинуть группу с палаткой и едой на моторной лодке вперед. Группа поставит лагерь, приготовит обед и будет ждать встречи, которая состоится не более чем через час, когда лодка притащит катамаран на буксире. Только лодка с группой заброски шла не полчаса, а два с половиной. И встреча двух групп произошла через восемь часов.

Когда подъехали к подножию горы Минина, обнаружили абсолютно пустые



ВСЕ НАХОДКИ, КАСАЮЩИЕСЯ ЭКСПЕДИЦИИ РУСАНОВА, БЫЛИ НАЙДЕНЫ В ПЛАВНИКЕ ОСТРОВОВ ГЕРКУЛЕС И ПОПОВА-ЧУХЧИНА

пути. Бились еще час-другой, но пришли к решению – взять катамаран на буксир. То есть трое в лодке, трое на катамаране, оба мотора работают, лодка ведет, а на катамаране подруливают. Тронулись, вроде дело пошло неплохо. Пройдя половину пути, решили сделать привал.

Остановились на острове Колосовых – там стоит маленькая, известная в этих краях избушка, поставленная братьями Колосовыми, но теперь совершенно не пригодная для жилья. Зато оттуда был хорошо виден нужный нам объект – гора Минина.

Наступила следующая ночь, но ветер не уюмонился. После полуночи показалось, что волна затихает. Решили выдвигаться. Нас всех постоянно преследовала мысль, что времени осталось не так много, а сделать и пройти надо

берега. Никакого плавника! А плавник – это единственно возможные дрова, это костер, это тепло! Вот именно в тот момент, когда нога погрузилась в болотистую, неприветливую почву предгорья, когда глаза безрезультатно обшарили берег в зоне видимости, именно тогда легко представить, как могли эти места стать гибельными для маленькой группы людей сто лет назад. Продовольствия у русановцев было в обрез, болезни измучили. В таком состоянии оказаться здесь без дров, увязая в топкой почве...

Сюрпризы горы Минина

Мы, конечно, были не в столь безнадежном, но все-таки в достаточно печальном положении: промокшие до нитки, замерзшие. Небольшой костер все же

разожгли. Один из наших товарищей остался у огня, двое других отправились на поиски дров. И тут гора Минина выдала новый «сюрприз»: когда мы отошли от костра метров на триста, увидели, как в ложбине над нашим оставшимся внизу товарищем метнулась большая тень. Мы бегом рванули назад, вниз, на помощь. Добежав до костра, начали вслушиваться и всматриваться в окрестные сопки. Как выяснилось позднее, это был белый медведь, но в тот момент он, видимо, изучал нас и не решился подойти близко.

Закончился дождь, и наступил штиль. Мы сидели на камнях у дотлевающих угольков, без дров, без связи, без еды. В те минуты мы не знали, где находился наш катамаран и наши товарищи, не знали, доплыл ли Валерий на лодке обратно до ребят. Без оружия по незнакомому острову в поисках дров особо не нагуляешься. Еще через несколько часов мы, наконец, услышали звук моторной лодки...

Гора Минина – вторая точка нашего поискового экспедиционного маршрута. Там десять лет назад был найден чей-то череп без нижней челюсти. Было выдвинуто предположение, что это – останки капитана «Геркулеса» Александра Кучина. Наша задача в этом районе – обнаружить другие кости скелета или нижнюю челюсть, без которой невозможно реконструировать внешность.

Долгожданные находки

На следующий день мы отправились обследовать мрачную гору. Оказалось, что верхняя ее часть состоит из камней, наваленных друг на друга. Приходилось прыгать с камня на камень и одновременно глядеться в расщелины и впадины. Наконец, услышали протяжный, звучный голос Алексея: «Лы-ы-ыжа!» Все сбежались. В руках Леша держал короткую поросшую мхом деревяшку, меньше всего напоминающую лыжу. Но при тщательном осмотре действительно поняли, что этот обломок – кусок самодельной лыжи.

Дело пошло! Нашли медное изделие, все позеленевшее от времени, сильно смахивавшее на крепление для лыжи. Потом сделали самую крупную находку: в одном из распадков, где, видимо, случился свежий обвал (камни не были покрыты слоем мха и лишайника), ребята нашли обломки то ли саней, то ли нарт. По возрасту эти деревянные фрагменты вполне могли соответствовать лыже.

Но впереди, за поворотом, в километре от нас внезапно появился белый медведь. Хорошо, что встретились не нос к носу. Тем не менее, азарт мгновенно сменился совсем другим чувством, и группа поисковиков, переговариваясь



КОГДА ПОЗВОЛЯЛИ ПОГОДНЫЕ УСЛОВИЯ, ИССЛЕДОВАТЕЛИ РАСЧИЩАЛИ ДНО ОЗЕРА ОТ ПЛАВНИКА

шепотом, на цыпочках удалилась туда, откуда пришла.

На второе обследование горы мы вышли уже в повышенной боевой готовности: карабин, травматический пистолет, газовые баллончики, рогатина. Шли, не растягиваясь и всегда оставались в пределах видимости друг друга. Погода стояла как на заказ, таких дней здесь у нас еще не было. Солнце шпарило, ветра почти нет. К антропологу Равилу бегали буквально с каждой косточкой – а это что? Каждый раз звучало обескураживающее: «Не хомо сапиенс».

В тот раз гору мы все-таки обошли. Медведь, судя по всему, удалился. Улов наш был невелик, но интересен – прямо на поверхности лежала, зеленела старинная кастрюлька, а точнее, ее половинка. Изящные ручки, никаких следов

подпалин от костра. Понятно бы, котелок охотника – обгорелый, гнутый, толсто-стенный, он здесь гораздо уместнее. Но кастрюлька, как и все остальные наши находки, «молчала» – за слоем зелени не разглядеть ни надписи, ни штампика, ничего. Хотя торопиться не стоит: здесь слово за экспертами. Если деревянные предметы почти безнадежно безлики, то у этой кастрюльки определенно есть свое «лицо» и, может быть, оно о чем-нибудь расскажет.

Экспедиция продолжалась 22 дня. Конечно, шансы найти что-либо действительно значимое за это время и в таких условиях были изначально очень



«ПОЛОВИНКА» СТАРИННОЙ КАСТРЮЛЬКИ С ИЗЯЩНЫМИ РУЧКАМИ – ЕЩЕ ОДИН СЛЕД ЭКСПЕДИЦИИ

невелики. Во-первых, прошло сто лет, а для Арктики с ее ветрами, снегами, дождями это очень большой срок. Во-вторых, никому пока не удалось однозначно понять логику поступка Владимира Русанова, не существует и единого мнения по поводу того, куда он мог повести своих людей. И все-таки наши труды не были напрасными. Со временем эксперты определят возраст и принадлежность наших находок. Кстати, уже в Москве удалось установить, что найденный старый патрон имеет калибр 50-110 и был разработан во Франции в 1887 году компанией SFM – Societe Francaise des Munitions, de Paris.

И, конечно, очень хочется верить, что судьба Владимира Русанова и его спутников все же прояснится, а наши находки, хоть немного, помогут в этом. 

ИМЕНА

- Абакумов Виктор..... 52, 53
 Абель Рудольф 43
 Аверьянов Павел 77, 78
 Асанова Татьяна 19, 20
 Бабиков Михаил 8
 Барышников Владимир 72–75
 Бентевиньи Франц 71
 Берия Лаврентий 72
 Блейк Джордж 43
 Бор Нильс 69
 Бортников Александр 26
 Бродуэлл Пола 31
 Бромли Сью 31
 Вартанян Геворк 42, 43
 Вартанян Гоар 42, 43
 Вельяминов Петр 57
 Верб Отто 71
 Вертинский Александр 61
 Володин А. 32
 Вольф Конрад 41
 Вольф Маркус 41, 42
 Воронцов Иван 51
 Воронцова-Коненкова
 Маргарита 68
 Врангель Петр 60
 Галеев Равиль 77
 Гамов Георгий 69
 Геринг Герман 67
 Голикова Татьяна 26
 Горбачева Екатерина 14–17
 Гордеенко Карп 61
 Гордиевский Олег 30
 Григорашвили Михаил 47
 Григоренко Григорий 72
 Деникин Антон 60, 63
 Денч Джуди 29
 Дзапарова Мария 21
 Добржанский Вадим 25
 Дорман Вениамин 55, 57
 Дьяков Сергей 15
 Дьяконов Павел 66
 Ефимов Николай 48, 49
 Жженов Георгий 57
 Жуковский Николай 47
 Запорожец Иван 64
 Зарубин Василий 64
 Зарубина Елизавета 64
 Згерский Геннадий 5
 Каганович Лазарь 75
 Кальченко Ирина 22
 Ковальский Петр 61
 Копецкий Леонид 61
 Краснопольский Владимир 57
 Крестова Светлана 21
 Крогер Леонтина 43
 Крогер Моррис 43
 Кудряшов Сергей 9
 Кузнецов А. 60
 Кутепов Александр 62
 Кучин Александр 76, 79
 Лебрен Альбер 63
 Леман Вилли 67
 Лемешев Сергей 56
 Лендер Стивен 30
 Ленин Владимир 63
 Лехович Дмитрий 60
 Лиознова Татьяна 56, 57
 Литвинов Максим 61
 Лопатин Алексей 21
 Маннингем-Буллер Элизабет 30
 Маркевич Алексей 77
 Меллер Юлий 47
 Мельников Иван 9
 Мельникова Евгения 19
 Мешик Павел 72
 Миллер Евгений 59, 61
 Молодой Конон 43
 Мольер Жан Батист 56
 Мукомль Я. 50
 Мур Фрэн 31
 Некрасов Николай 55
 Николай II 60
 Оппенгеймер Кэтрин 68
 Оппенгеймер Роберт 68
 Островский Николай 56
 Очирова Александра 10–13
 Парк Мероз 31
 Паукер Анна 64
 Першина Любовь 26
 Петрэус Дэвид 31
 Плевацкая Надежда 59–63
 Плевацкий Эдмунд 59
 Попов Василий 77
 Пороховщиков А.А. 46–53
 Пороховщиков А.Ш. 46
 Прошкин М. 19
 Путин Владимир 2–4, 13
 Пушкин Александр 56
 Рапп Синтия 31
 Рахманинов Сергей 61
 Римингтон Стелла 29, 30
 Розанов Леонид 61
 Русанов Владимир 76–79
 Сватозх Зенон 77
 Свешникова Людмила 41
 Склянский Эфраим 49
 Скоблин Николай 60–63
 Собинов Леонид 59
 Спексов Александр 8
 Сталин Иосиф 67–69, 75
 Судоплатов Павел 68
 Тарасов Дмитрий 72
 Таривердиев Микаэл 57
 Тарков Валерий 77
 Тевекелян Варткес 69
 Терещенко Федор 47
 Тизингер Джанн 31
 Тихонов Вячеслав 55, 57
 Третьяков Сергей 62, 63
 Троцкий Лев 63
 Тэтчер Маргарет 12, 31
 Уншлихт Иосиф 48–50
 Усков Валерий 57
 Филиппо Эдуардо 56
 Фролов Владимир 72
 Фукс Клаус 69
 Харман Джейн 31
 Чурсина Людмила 56, 57
 Чухчин Александр 77
 Шалапин Федор 60
 Шатилов Павел 61
 Шашкова Элеонора 55
 Шеллер Эбергард 71
 Шпаро Дмитрий 77
 Шпигельглас Сергей 61
 Эйнштейн Альберт 68
 Яковлев Александр 48
- ГОРОДА**
 Архангельск 9, 49, 51, 77
 Астрахань 72
 Берлин 42, 52, 53, 66, 67, 72, 73
 Вашингтон 30, 69
 Вена 64
 Воркута 77
 Гавр 62
 Галлиполи 60, 61
 Дели 29
 Душанбе 20
 Киев 47, 59
 Курск 59, 63, 70
 Ленинград 61
 Лондон 29, 30, 43
 Лос-Аламос 69
 Минск 52
 Москва 1, 2, 9, 16, 23, 29, 34,
 39, 44, 47, 52, 56, 61, 62, 64,
 66, 67, 69, 72, 73, 79
 Мурманск 1, 8, 9, 49, 77
 Нижний Новгород 23
 Нью-Йорк 68
 Ораниенбург 67
 Париж 61–63, 66
 Петроград 47, 51
 Ренн 63
 Рига 47
 Санкт-Петербург 9, 47
 Сен-Клу 66
 Тизингер Джанн 9
 Смоленск 37
 Сочи 72
 Сталинград 49
 Ташкент 42
 Тегеран 49
 Тифлис 49
 Элиста 74